

AKAI[®]
PROFESSIONAL



User Guide

English (2 – 13)

Guía del usuario

Español (14 – 25)

Guide d'utilisation

Français (26 – 37)

Guida per l'uso

Italiano (38 – 49)

Benutzerhandbuch

Deutsch (50 – 61)

Appendix

English (62)

User Guide (English)

Introduction

Box Contents

Timbre Wolf	User Guide
Power Adapter	Safety & Warranty Manual

Support

For the latest information about this product (system requirements, compatibility information, etc.) and product registration, visit akaipro.com.

For additional product support, visit akaipro.com/support.

Quick Start / Connection Diagram

Important: After powering Timbre Wolf on, let it warm up before using it. Its tuning can be affected by the temperature. After it warms up for the first time, we recommend calibrating it (see [Calibration](#) to learn how to do this).

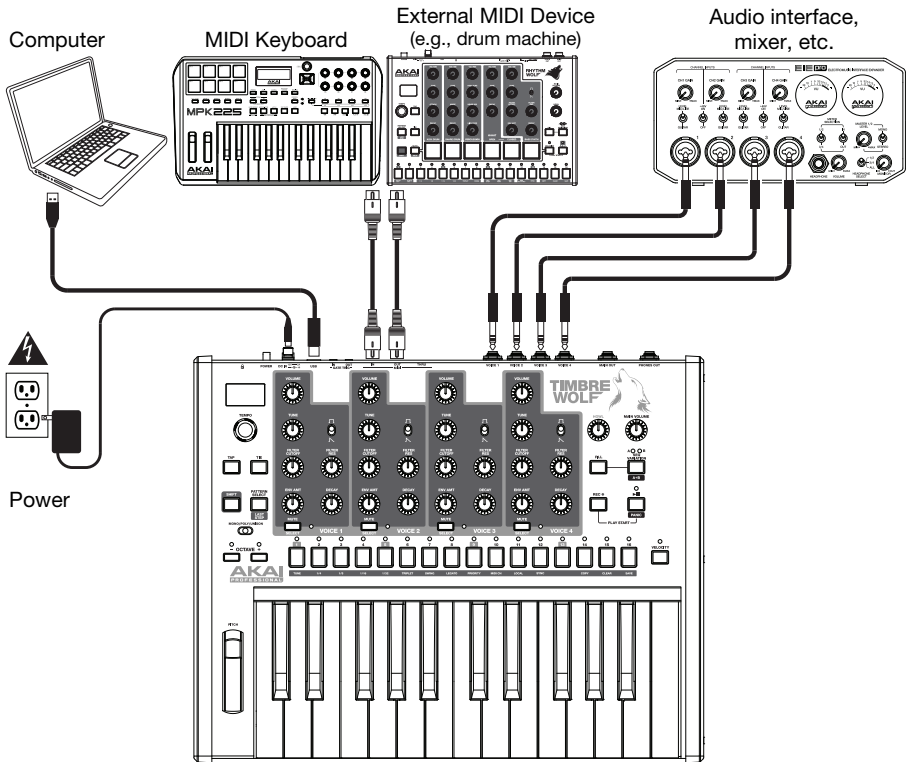

Items not listed in **Box Contents** are sold separately.

Features

Top Panel

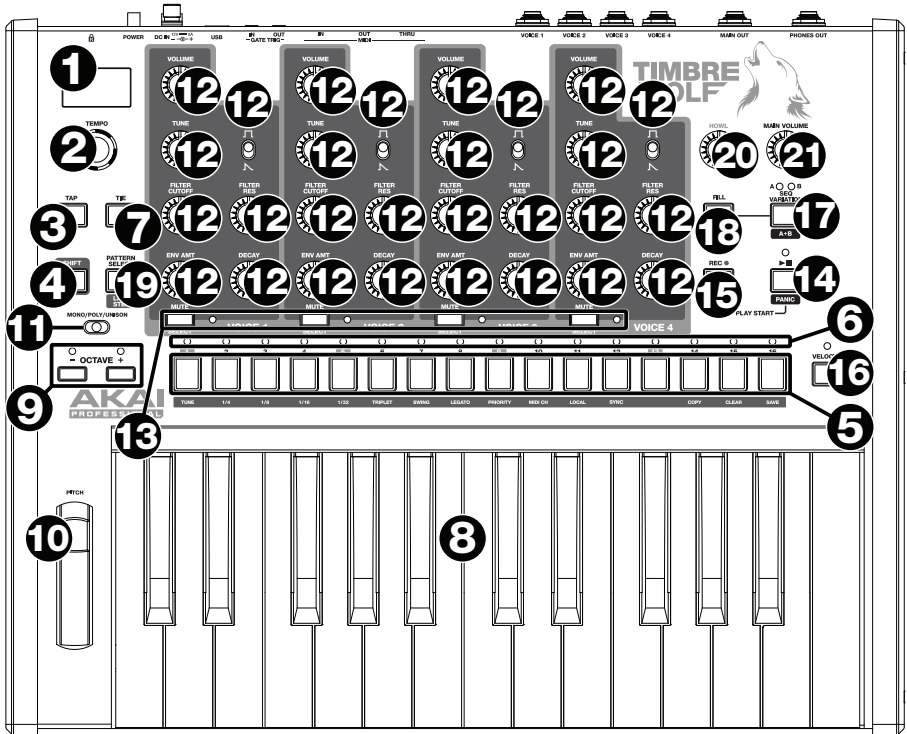

- Display:** This display shows Timbre Wolf's tempo or other relevant values described in this guide.
- Tempo:** Turn this knob to adjust Timbre Wolf's global tempo (20–300 BPM or beats per minute). The number will be shown in the display. You also use this knob to perform other operations such as selecting note values, swing amount, patterns, or the pattern length.
- Tap:** Press this button at the desired rate to enter a new tempo. Timbre Wolf will detect the new tempo after three taps.
- Shift:** Press and hold this button to access the secondary functions of certain buttons.
- Step Switches:** Press these buttons to enter or erase a step/note from the pattern.

Press and hold **Shift** to access their secondary functions:

- Tune:** Use this button to calibrate the tuning of Timbre Wolf's voices. See [Calibration](#) to learn how to do this.
- 1/4, 1/8, 1/16, 1/32:** Use these buttons to select the pattern's time division (i.e., the note value of each **Step Switch**). When holding **Shift**, the **Step Indicator** above the current time division will be lit.
- Triplet:** Press this button activate or deactivate **Triplet**, which turns the time division into triplet-based one (except for 1/32). When holding **Shift**, the **Step Indicator** above this button is lit when activated.

- **Swing:** Press this button and then turn the **Tempo** knob to adjust how much swing is applied to the pattern. At **50**, no swing is applied. At **75**, the pattern is entirely swung. (This is identical to Akai Professional MPCs.)
 - **Legato:** Press this button to configure the legato settings for each voice. When legato is on, playing a note while another note is being held will not retrigger the envelope for the new note, resulting in a smooth glide from the original note to the new note. When legato is off, playing a note will always trigger the envelope, giving each note more definition. See [Voice Settings > Legato](#) to learn more.
 - **Priority:** Press this button to set which note will be replaced when the number of simultaneously played notes exceeds the voice limit (1 while the **Voice Mode Selector** is set to **Mono** or **Unison** or 5 while the **Voice Mode Selector** is set to **Poly**). See [Voice Settings > Priority](#) to learn more.
 - **MIDI Ch:** Press this button to set the MIDI channels to which the voices respond (from Timbre Wolf’s keyboard or from an external MIDI device). This setting determines the channel for **Voice 1** only. **Voices 2-4** will use the three next-highest MIDI channels in sequential order. See [Voice Settings > MIDI Channel](#) to learn more.
 - **Local:** Press this button to turn the Local setting on or off. When on, its **Step Indicator** will be lit and Timbre Wolf’s keyboard will send its MIDI messages to the four internal voices. When off, its **Step Indicator** will be off and Timbre Wolf’s keyboard will send its MIDI messages to the **MIDI Out**.
- Note:** You can still record and edit patterns when Local is off.
- **Sync:** Press this button to select Timbre Wolf’s MIDI clock source: Internal, External, USB, or Gate. See the [Transport Control](#) section to learn more.
 - **Copy, Clear, Save:** Use these buttons to copy, clear, or save the current pattern. See the [Saving, Copying, and Clearing](#) section to learn more.
6. **Step Indicators:** These LEDs will light up to indicate various states:
- While playing a pattern, they show the current position in the Sequence.
 - When viewing a pattern, they show which steps contain a note (i.e., which **Step Switches** are active). See [Sequencer > Step Switches](#) to learn more.
 - While holding down the **Velocity** button in Record Mode, their colors show the velocity of each step. See [Sequencer > Step Switches](#) to learn more.
 - While selecting a pattern, the red **Step Indicator** shows which pattern is currently selected. See [About Patterns](#) to learn more.
7. **Tie:** Press and hold this button, and then press a **Step Switch** to “tie” its note to the previous step or to return it to its previous (“un-tied”) state. A tied note is “held over” from the previous note, meaning that its envelope is not retriggered. When you press and hold this button, the **Step Indicators** of tied steps will be lit amber, those with “un-tied” notes will be lit red, and those with no notes will be unlit.
- You can do this to multiple **Step Switches** at once, and you can tie several consecutive notes together. Tied notes can also “wrap around” from the end to the beginning of a sequence.
8. **Keyboard:** This 25-note keyboard is velocity-sensitive and, in conjunction with the **Octave Up/Down** buttons, can control a 4-octave range.
9. **Octave Down/Up:** Use these buttons to shift the keyboard’s range up or down.
10. **Pitch-Bend Wheel:** Move this wheel to bend the pitch of the notes you are playing on the keyboard.

11. **Voice Mode Selector:** Use this switch to set Timbre Wolf's voice mode (**Mono**, **Poly**, or **Unison**), which determines which voice/voices you will hear. See [Voice Settings > Mono, Poly, or Unison](#) to learn more.
12. **Voice Controls:** Use these controls to adjust the sounds of their respective voices.
 - **Volume:** Turn this to set the voice's volume.
 - **Tune:** Turn this to tune the pitch of the voice.
 - **Filter Cutoff:** Turn this to set the cutoff frequency of the voice's low-pass filter.
 - **Filter Res:** Turn this to set the resonance of the voice's low-pass filter. This determines the slope of filter at the cutoff frequency.
 - **Env Amt:** Turn this to set how much the voice is affected by the filter envelope. (The envelope's effect will still be heard even at the minimum setting.)
 - **Decay:** Turn this to set how long it takes for the voice's amplitude envelope to continue after the note stops playing.
13. **Mute/Select:** Press and hold **Shift** and then press this button to mute or unmute the corresponding voice. The light next to the button is lit if the voice is unmuted, unlit if the voice is muted. This affects sequencer playback only; you can still use play the voice using the keyboard or an external MIDI device.
14. **Play/Stop:** Press this button to start or stop playback. During playback, press and hold **Rec** and then press this button to restart playback from the very beginning of the pattern.
 Press and hold **Shift** and then press this button to send a MIDI Panic (All Notes Off) message.
 When **Sync** is set to **Gate**, press this button to return to Step 1. See [Transport Controls](#) to learn more.
15. **Rec:** Press this button to record-arm the sequencer. See the [Sequencer](#) section of this guide to learn more. During playback, press and hold this button and then press **Play/Stop** to restart playback from the very beginning of the pattern.
16. **Velocity:** Press this button to edit the velocity of a step. See the [Sequencer](#) section of this guide to learn more.
17. **Seq Variation:** Press this button to select whether you are playing/editing Sequence A, Sequence B, or Sequence A and B. See the [About Patterns](#) section to learn more.
18. **Fill:** Press this button to play the fill for the current sequence (A, B, or A and B). See the [About Patterns](#) section to learn more.
19. **Pattern Select:** Press this button and then select a pattern by (**A**) pressing one of the 16 **Step Switches** to select the pattern of the same number or (**B**) turning the **Tempo** knob to set the pattern's length (when selecting a pattern, the Tempo knob will not adjust the tempo). Press **Pattern Select** again to return to normal operation. If you do this during playback, the current pattern will finish before moving to the next one.
 Press and hold **Shift** and then press this button to set the pattern's length. The pattern's length (in steps) will appear in the display, and the same number **Step Indicators** will light up amber. Press one of the 16 **Step Switches** or turn the **Tempo** knob to set the pattern's length (in steps). If the **Seq Variation** button has *either A or B* lit, the maximum pattern length is 16 steps. If *both A and B* are lit, the maximum pattern length is 32 steps, and the minimum pattern length is 17 steps. Press **Pattern Select** (without holding **Shift**) to return to normal operation.
20. **Main Volume:** Turn this knob to set the output volume of Timbre Wolf's **Main Out** and **Phones Out**.
21. **Howl:** Turn this knob to set the amount of overdrive (distortion) applied to Timbre Wolf's **Main Out** and **Phones Out**. This does not affect the sound of **Voice Outs 1-4**.

Rear Panel

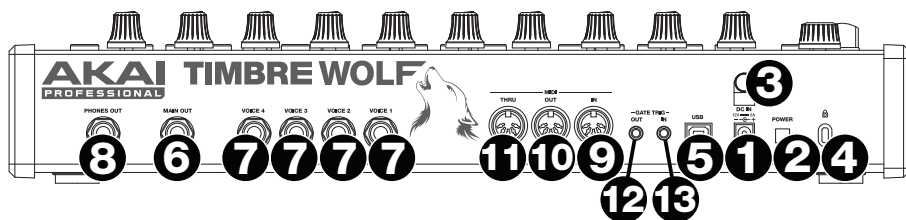

1. **DC In:** Use the included power adapter (12V, 2A, center-positive) to connect this jack to a power outlet.

2. **Power Button:** Press this button to power Timbre Wolf on or off.

Important: After powering Timbre Wolf on, let it warm up before using it. Its tuning can be affected by the temperature.

3. **Cable Restraint:** You can secure a cable to this restraint to prevent it from accidentally unplugging.

4. **Kensington® Lock Slot:** You may use this Kensington lock slot to secure the Timbre Wolf to a table or other surface.

5. **USB Port:** Use a standard USB cable to connect this port to an available USB port on your computer. This connection lets Timbre Wolf send and receive MIDI over USB to and from your computer.

6. **Main Out:** Use a standard 1/4" (6.35 mm) TRS or TS cable to connect this output to the input of an audio interface, mixer, amplifier system, etc.

7. **Voice Outs 1–4:** Use standard 1/4" (6.35 mm) TRS or TS cables to connect these outputs to the inputs of an audio interface, mixer, amplifier system, etc. Each Timbre Wolf voice is sent separately to each of these outputs, so you can record or mix them independently of each other. When a cable is connected to one of these outputs, that voice will be removed from the **Main Out** and **Phones Out**. The **Howl** knob does not affect these outputs.

8. **Phones Out:** Connect your standard 1/4" (6.35 mm) stereo headphones to this output.

9. **MIDI In:** Use a standard five-pin MIDI cable to connect this MIDI In to the MIDI Out of an external MIDI device (e.g., another MIDI controller).

10. **MIDI Out:** Use a standard five-pin MIDI cable to connect this MIDI Out to the MIDI In of an external MIDI device (e.g., a synthesizer, sequencer, drum machine, etc.).

11. **MIDI Thru:** Use a standard five-pin MIDI cable to connect this MIDI Thru to the MIDI In of an external MIDI device (e.g., a synthesizer, sequencer, drum machine, etc.). All messages sent from this MIDI Thru are identical to the messages received by Timbre Wolf's MIDI In.

12. **Gate Trig Out:** Use a standard 1/8" (3.5 mm) TS cable to connect this output to the input of an optional external device that can receive Timbre Wolf's Gate (trigger) messages.

13. **Gate Trig In:** Use a standard 1/8" (3.5 mm) TS cable to connect this input to the output of an optional external device to send Gate (trigger) messages to Timbre Wolf.

Calibration

Before using Timbre Wolf for the first time (after letting it warm up), we recommend calibrating its voices. You can also do this in the future as needed, though you shouldn't have to do it often.

Important: During calibration, Timbre Wolf's keyboard and sequencer will be disabled, and no audio signal or messages will be sent out of the **Gate Out, MIDI Out, Voice Outputs, Main Out, or Phones Out**. Also, the calibration process ignores the positions of each voice's **Tune** knob, so all voices will calibrate properly regardless of their control settings.

To calibrate the tuning of Timbre Wolf's voices:

1. Press and hold **Shift** and then press **Step Switch 1 (Tune)**. **CAL** will appear in the display.
2. While still holding **Shift**, do one of the following:
 - Press **Step Switch 1 (Tune)** again to confirm that you want to calibrate.
 - Release **Shift** to cancel the operation.
3. After pressing **Step Switch 1 (Tune)**, the display will show various note values as the voices calibrate, and the **Step Indicators** will light in various patterns.
4. When the calibration is done, **Step Indicator 1** will flash. To return to normal operation, press **Step Switch 1 (Tune)**.

Voice Settings

In addition to the seven Voice Controls for each of the four voices, there are a few other settings that affect how Timbre Wolf uses its voices.

Mono, Poly, or Unison

Use the **Voice Mode Selector** to set Timbre Wolf's voice mode (**Mono, Poly, or Unison**). This setting determines how its voices are played as well as other features (**Priority, Legato, and MIDI Channel**).

Mono

Each voice is played monophonically and independently.

The **keyboard** will play the currently selected voice. To select a voice, press its **Mute/Select** button.

The sequencer will play all four voices independently and simultaneously as each voice has its own track in a sequence. The **Step Indicators** will show the steps for the currently selected track (one of four) in the current sequence. To select a track, press its **Mute/Select** button. The sequences of all four tracks will also be sent out as MIDI note messages, which can be used to sequence external devices (drum machines, other synths, etc.) along with Timbre Wolf.

When Timbre Wolf receives MIDI note messages (through its **MIDI In**) on the MIDI channel for each voice, all four voices can play independently simultaneously.

Poly

As a series of notes plays, each note will be played by a separate voice in sequential order (Voice 1 will play the first note, Voice 2 will play the second note, etc. and eventually cycle back to Voice 1).

Notes played by the **keyboard** will be played by each voice in a rotation, as described above.

The sequencer will play the steps for the first track (of four) only, but the notes will be played by each voice in a rotation, as described above. The sequences of all four tracks will also be sent out as MIDI note messages, which can be used to sequence external devices (drum machines, other synths, etc.) along with Timbre Wolf.

When Timbre Wolf receives MIDI note messages (through its **MIDI In**) on the MIDI channel for the first voice only, that voice will play. MIDI note messages sent to the other voices will be ignored.

Unison

All voices are played simultaneously. The **Priority** setting will determine how the voices are silenced when more than one note is played at the same time.

The **keyboard** will play all voices simultaneously.

The sequencer will play the steps for the first track (of four) only, but the notes will be played by all four voices simultaneously. The sequences of all four tracks will also be sent out as MIDI note messages, which can be used to sequence external devices (drum machines, other synths, etc.) along with Timbre Wolf.

When Timbre Wolf receives MIDI note messages (through its **MIDI In**) on the MIDI channel for the first voice only, all four voices will play simultaneously. MIDI note messages sent to the other voices will be ignored.

Priority

The priority setting determines how which note will be replaced when the number of simultaneously played notes exceeds the voice limit (1 while the **Voice Mode Selector** is set to **Mono** or **Unison** or 5 while the **Voice Mode Selector** is set to **Poly**).

To set the priority of each voice:

1. Press and hold **Shift** and then press **Step Switch 9 (Priority)**. Keep holding **Shift**.
2. The display will show the number of current voice (1–4) and a two-letter indicator of the priority:

To select a voice, press **Step Switch 8 (Legato)** to move to the next voice (1–4).

To change the priority, turn the **Tempo** knob to select low (**LO**), high (**HI**), or last (**LS**). The effects of this setting depend on the voice mode.

- When the **Voice Mode Selector** is set to **Mono**:
 - **Low (LO)**: The voice will play the lowest note of the notes sent to that voice.
 - **High (HI)**: The voice will play the highest note of the notes sent to that voice.
 - **Last (LS)**: The voice will play the newest note of the notes sent to that voice.
- When the **Voice Mode Selector** is set to **Poly**:
 - **Low (LO)**: The voice playing the lowest note will play the new note, silencing the note that is currently playing.
 - **High (HI)**: The voice playing the highest note will play the new note, silencing the note that is currently playing.
 - **Last (LS)**: The voice playing the oldest note will play the new note, silencing the note that is currently playing.
- When the **Voice Mode Selector** is set to **Unison**:
 - **Low (LO)**: The voices will play the new note if it is lower than the notes that are currently playing.
 - **High (HI)**: The voices will play the new note if it is higher than the notes that are currently playing.
 - **Last (LS)**: The voices will always play the new note, silencing any notes that are currently playing.

To return to normal operation, release **Shift**.

Legato

When the legato feature is on, playing a note while another note is being held will not retrigger the envelope for the new note, resulting in a smooth glide from the original note to the new note.

When the legato feature is off, playing a note will always trigger the envelope, giving each note more definition.

To turn the legato feature on or off for each voice:

1. Press and hold **Shift** and then press **Step Switch 8 (Legato)**. Keep holding **Shift**.
2. The display will show the number of current voice (1–4) and a two-letter indicator that legato is off (**Of**) or on (**On**).

To select a voice, press **Step Switch 8 (Legato)** to move to the next voice (1–4).

To activate/deactivate the legato feature, turn the **Tempo** knob to turn the setting off (**Of**) or on (**On**).

To return to normal operation, release **Shift**.

MIDI Channel

Each of the four voices responds to messages on a MIDI channel from Timbre Wolf's keyboard or from an external MIDI device. The MIDI Channel setting determines the channel for Voice 1. Voices 2–4 use the three next-highest MIDI channels in sequential order.

Example: If the MIDI Channel is set to **3**, Voice 1 will respond to messages on Channel 3. Voices 2, 3, and 4 will respond to messages on Channels 4, 5, and 6 (respectively).

When the **Voice Mode Selector** is set to **Mono**, each voice will respond independently to MIDI messages on their respective MIDI channel. The keyboard will always send its messages on the channel of the currently selected voice.

When the **Voice Mode Selector** is set to **Poly** or **Unison**, all four voices will respond to incoming MIDI messages on Voice 1's MIDI channel only (playing polyphonically or in unison, respectively). The keyboard will always send its messages on Voice 1's channel.

Important: Because all four voices use adjacent MIDI channels, as described above, the ranges of available channels are different for each voice:

Voice 1 can use Channels 1–13

Voice 2 can use Channels 2–14

Voice 3 can use Channels 3–15

Voice 4 can use Channels 4–16

Note: While Timbre Wolf's sequencer plays, it will send out its MIDI note messages for all four tracks (each on its corresponding channel) through its **USB port** and **MIDI Out**, regardless of the voice mode or any performance on Timbre Wolf's keyboard. You can use this feature to sequence external devices (drum machines, other synths, etc.) along with Timbre Wolf.

To set the MIDI channel:

1. Press and hold **Shift** and then press **Step Switch 10 (MIDI Ch)**. Keep holding **Shift**.
2. Do either of the following to set the channel:

Press **Step Switch 10 (MIDI Ch)** to move to the next channel, which is shown in the display.

Turn the **Tempo** knob to select the channel, which is shown in the display.

Transport Controls

Timbre Wolf's **Play/Stop** button operates differently depending on its **Sync** setting (**Step Switch 13**).

When set to Internal:

- Press the **Play/Stop** button to start or stop playback.
- During playback, press and hold **Rec** and then press **Play/Stop** to restart playback from the very beginning of the pattern.
- Timbre Wolf will send MIDI Start, Stop, Continue, Clock, and SongPosPtr=0 depending on its transport state.
- Timbre Wolf's **Gate Trig Out** will pulse each time it advances one step.

When set to External or USB:

- Timbre Wolf's playback will respond to incoming MIDI Start, Stop, Continue, Clock, and SongPosPtr=0 messages.
- Timbre Wolf's transport controls will not function.

When set to Gate:

- Timbre Wolf will not receive any sequence position information, but you can return it immediately to Step 1 by doing either of the following:
 - While stopped, press **Play/Stop**.
 - During playback, press and hold **Rec** and then press **Play/Stop** at the same time.
- Timbre Wolf can receive Gate messages with time divisions of **1/8** or **1/16** only:
 - **1/8**: Two pulses will advance playback by one step.
 - **1/16**: One pulse will advance playback by one step.

Note: Unlike normal MIDI messages, Gate messages contain Note On messages only (no CC messages, Note Off messages, etc.). Because of this, the Gate messages Timbre Wolf receives are simplified.

- Timbre Wolf's **Gate Trig Out** will mimic its **Gate Trig In**.

About Patterns

Timbre Wolf can store up to 16 patterns. Each pattern consists of four sequences: Sequence A, Sequence B, Fill A, and Fill B.

To simply play your patterns, press the **Play/Stop** button. To edit a Sequence or Fill, see the end of this chapter and the [Sequencer](#) chapter.

To select a pattern, press **Pattern Select** and then **(A)** press one of the 16 **Step Switches** to select the pattern of the same number or **(B)** turn the **Tempo** knob (when selecting a pattern, the Tempo knob will not adjust the tempo). The current pattern's **Step Indicator** will be lit red. The **Step Indicator** of the pattern that will play next will flash. Press **Pattern Select** again to return to normal operation.

To set the pattern length, press **Last Step**. The pattern's length (in steps) will appear in the display, and the same number **Step Indicators** will light up amber. Press one of the 16 **Step Switches** or turn the **Tempo** knob to set the pattern's length (in steps). If the **Seq Variation** button has *either A or B* lit, the maximum pattern length is 16 steps. If *both A and B* are lit, the maximum pattern length is 32 steps, and the minimum pattern length is 17 steps. Press **Pattern Select** (without holding **Shift**) to return to normal operation.

To select which sequence you are playing/editing during playback, press **Seq Variation** to switch between Sequence **A** or Sequence **B**. The LED for the currently playing sequence will be lit solid. If the other sequence will play next, its LED will flash.

To automatically switch to playing Sequence **A and then** Sequence **B** (or vice versa), press and hold **Shift** and then press **Seq Variation**. **A-b** will appear in the display.

To return to playing only Sequence **A** or Sequence **B**, either press **Seq Variation** while the desired sequence is playing, or press and hold **Shift** and then press **Seq Variation**. **A** or **b** will appear in the display.

To select which sequence(s) you are playing/editing while stopped, press **Seq Variation** to switch between: Sequence **A** only (**A** will be lit) and Sequence **B** only (**B** will be lit).

To switch to playing Sequence **A and then** Sequence **B** (or vice versa), press and hold **Shift** and then press **Seq Variation**. The current mode (**A**, **b**, or **A-b**) will appear in the display. Keep holding **Shift** and press **Seq Variation** to switch between **A** and **A-b** or between **b** and **A-b**.

Note: To select a fill to loop and/or edit, see below.

To play a fill followed by a sequence, press the **Fill** button during playback. The fill that plays will be determined by (1) the state of the **Seq Variation** button and (2) which sequence is currently playing.

Important: When a fill plays, playback will switch from the current sequence to the fill without automatically resetting to Step 1. For example, if you press **Fill** while the sequence is currently on Step 5, the fill will start from its own Step 6 and play through Step 16.

When Seq Variation is set to Sequence A only or Sequence B only:

- Press **Fill** to play the corresponding fill. When the fill is finished, the other sequence will start playing.
- Press and hold **Fill** to play the corresponding fill. When the fill is finished, the original sequence will continue playing.

When Seq Variation is set to both Sequences A and B:

- Press **Fill** during Sequence **A** to play Fill **A and then** Fill **B**. When Fill **B** is finished, Sequence **A** will start playing again.
- Press **Fill** during Sequence **B** to play Fill **B**. When Fill **B** is finished, Sequence **A** will start playing again.

To select a fill to loop and/or edit during playback, press and hold the **Fill** button, press the **Seq Variation** button, and then release both buttons. **Fil** will appear in the display. The fill you selected will now loop. This also lets you edit the fill (as you would edit Sequence **A** or Sequence **B**). If playback was alternating between Sequence **A** and Sequence **B**, Fill **A** and Fill **B** will alternate. To return to normal operation, press the **Seq Variation** button.

To select a fill to edit while stopped, press the **Fill** button, and then press the **Seq Variation** button to select either **A** or **B** buttons. **Fil** will appear in the display. This lets you edit the fill (as you would edit Sequence **A** or Sequence **B**). To return to normal operation, press the **Fill** button.

Sequencer

You can edit the sequences (and fills) of each pattern using Timbre Wolf's **Step Switches** and/or **keyboard**.

Note: While Timbre Wolf's sequencer plays, it will send out its MIDI note messages for all four tracks (each on its corresponding channel) through its **USB port** and **MIDI Out**, regardless of the voice mode or any performance on Timbre Wolf's keyboard. You can use this feature to sequence external devices (drum machines, other synths, etc.) along with Timbre Wolf.

Step Switches

You can use the 16 **Step Switches** to enter or remove notes from the sequence simply by pressing the corresponding Step Switches.

To enter or remove steps, press the **Mute/Select** button for the voice whose steps you want to enter or remove, and then press one or more **Step Switches** to enter or remove notes at those positions. The notes are entered with the default Step Switch velocity (described below).

For each voice, each step has a note value, which you can set in two different ways:

- **To set the note value of one or more specific steps**, press and hold the desired **Step Switches** and turn the **Tempo** knob. If you are adjusting only one note, the note value will be shown in the display. If you are adjusting multiple notes, the display will show how many semitones up or down you are shifting them. Each voice has a three-octave range.
- **To set the default note value**, press a key on Timbre Wolf's keyboard. This will be the note value that is recorded when you select a step. This is useful for setting the note value before entering your steps.

For each voice, each step has a velocity, which determines how loud the note is played. You can set this in two different ways:

- **To edit a single step's velocity**, press and hold the **Velocity** button and then press the desired **Step Switch** to cycle between the available velocities: **low** (green), **medium** (amber), **high** (red), and **off** (unlit).
- **To select the default Step Switch velocity**, press the **Velocity** button to cycle through the available default velocities: **low** (green), **medium** (amber), and **high** (red). This will be the velocity that is recorded when you select a step or press the pad. This is useful for setting the velocity before entering your steps.

Keyboard

You can use Timbre Wolf's **keyboard** to record a sequence in real time. The notes you play will be quantized (aligned) automatically with the steps. Your recording will be "overdubbed" onto the sequence(s), but recording a note over an already existing note will replace it.

To record while stopped, press **Rec** to record-arm the sequencer, and then press **Play/Stop** to start recording, or press **Rec** to cancel recording.

To record during playback, press **Rec**. Recording will begin immediately. Press **Rec** again to stop recording while playback continues, or press **Play/Stop** to stop both recording and playback.

Before or while you are recording, press the **Mute/Select** button for the voice you want to use to record.

Saving, Copying, and Clearing

Saving

To save patterns, sequences/fills, or global settings:

1. Press and hold **Shift**, and then press **Step Switch 16 (Save)**. (To cancel and exit the process at any time, release **Shift**.)
2. While still holding **Shift**, turn the **Tempo** knob to select what you want to save: all patterns and global settings (**All**), the current pattern only (**One**), or the global settings only (**Glo**).

Important: Global settings include the tempo and **Sync** settings.

3. Press **Step Switch 16 (Save)**, and then release **Shift**.

Copying

Important: Copying does not save a pattern, sequence, or fill. You must save it, as well.

To copy the current pattern:

1. Press and hold **Shift**, and then press **Step Switch 14 (Copy)**. Keep holding **Shift**. The **Step Indicators** for non-empty patterns will flash amber. The **Step Indicators** for empty patterns will be unlit. (To cancel and exit the process at any time, release **Shift**.)
2. Turn the **Tempo** knob to select **Pat** in the display.
3. Press the **Step Switch** with the same number as your desired “destination” pattern (the pattern you want to copy to). The pattern will copy and load the destination pattern. After that, release **Shift**.

To copy the current sequence or fill:

Important: You can copy a sequence or fill only to another sequence or fill in the same pattern.

1. Press and hold **Shift**, and then press **Step Switch 14 (Copy)**. Keep holding **Shift**. The **Step Indicators** for non-empty patterns will flash amber. The **Step Indicators** for empty patterns will be unlit. (To cancel and exit the process at any time, release **Shift**.)
2. Turn the **Tempo** knob to select where you want to copy the sequence or fill (within the same pattern):
 - **S-A:** The sequence or fill will be copied over Sequence A.
 - **S-b:** The sequence or fill will be copied over Sequence B.
 - **F-A:** The sequence or fill will be copied over Fill A.
 - **F-b:** The sequence or fill will be copied over Fill B.
3. Press **Step Switch 14 (Copy)**, and then release **Shift**.

Clearing

Important: Clearing does not save the empty pattern, sequence, or fill. You must save it, as well.

To clear the current pattern, sequence, or fill:

1. Press and hold **Shift**, and then press **Step Switch 15 (Clear)**. Keep holding **Shift**. (To cancel and exit the process at any time, release **Shift**.)
2. Turn the **Tempo** knob to select which part of the current pattern you want to clear.
 - **Pat:** Both sequences and fills will be cleared.
 - **S-A:** Only Sequence A will be cleared.
 - **S-b:** Only Sequence B will be cleared.
 - **F-A:** Only Fill A will be cleared.
 - **F-b:** Only Fill B will be cleared.
3. Press **Step Switch 15 (Clear)** again, and then release both buttons.

Guía del usuario (Español)

Introducción

Contenido de la caja

- | | |
|------------------------|--------------------------------------|
| Timbre Wolf | Guía del usuario |
| Adaptador de corriente | Manual sobre la seguridad y garantía |

Soporte

Para obtener la información más reciente acerca de este producto (requisitos de sistema, información de compatibilidad, etc.) y registrarlo, visite akaipro.com.
 Para obtener soporte adicional del producto, visite akaipro.com/support.

Diagrama de inicio y conexión rápida

Importante: Tras encender el Timbre Wolf, déjelo calentarse antes de usarlo. La temperatura puede afectar su afinación. Luego de que se caliente por primera vez, recomendamos calibrarlo (consulte [Calibración](#) para aprender a hacer esto).

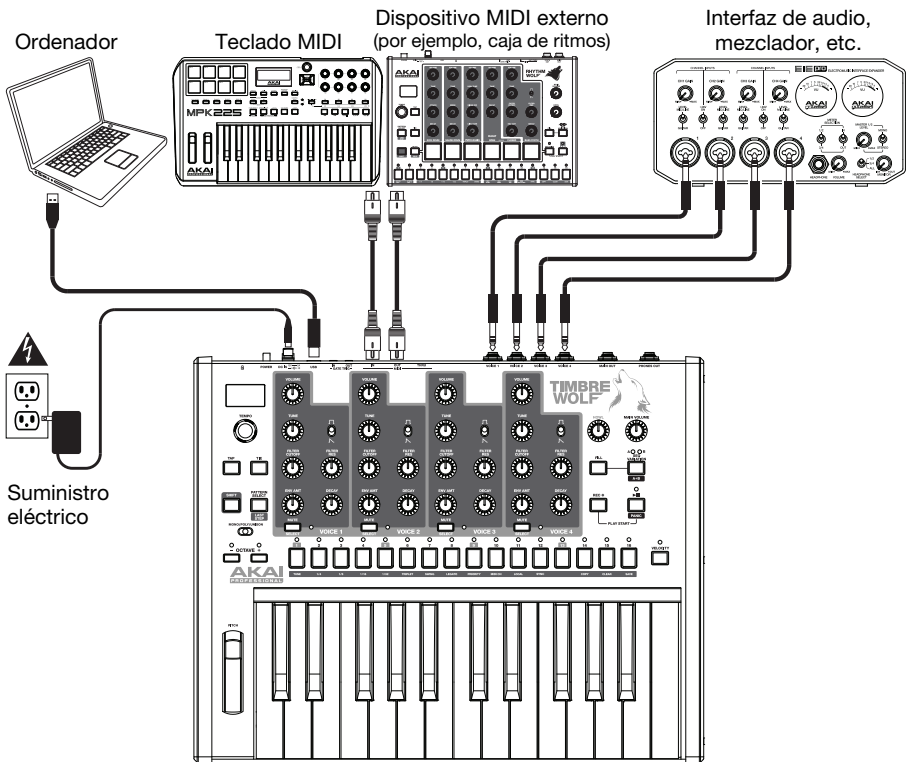

Los elementos que no se enumeran en [Contenido de la caja](#) se venden por separado.

Características

Panel superior

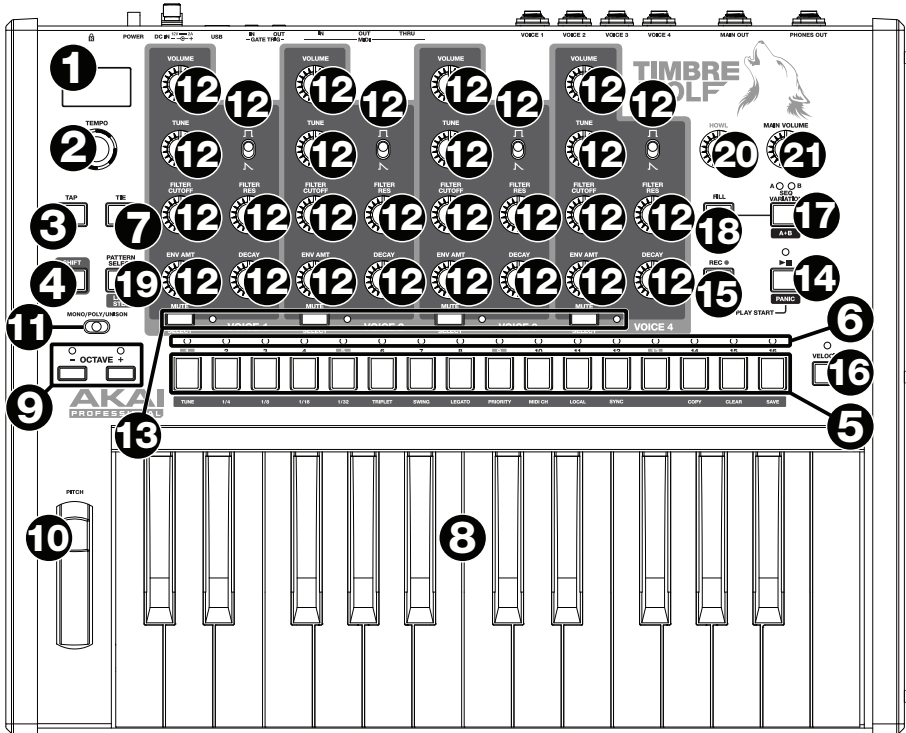

- Pantalla:** Esta pantalla muestra el tiempo del Timbre Wolf u otros valores relevantes descritos en esa guía.
- Tempo:** Gire esta perilla para ajustar el tempo global del Timbre Wolf (**20 a 300 BPM** o beats por minuto). El número se muestra en la pantalla. También puede utilizar esta perilla para realizar otras operaciones tales como seleccionar los valores de la nota, cantidad de swing, patrones o longitud del patrón.
- Toque ligero:** Pulse este botón al ritmo deseado para introducir un nuevo tempo. El Timbre Wolf detecta el nuevo tempo tras tres toques.
- Función secundaria:** Mantenga pulsado este botón para acceder a las funciones secundarias de ciertos botones.
- Interruptores de pasos:** Pulse estos botones para añadir o eliminar un paso/nota del patrón.

Mantenga pulsado **Shift** (Función secundaria) para acceder a sus funciones secundarias:

- Afinación:** Utilice este botón para calibrar la afinación de las voces del Timbre Wolf. Consulte **Calibración** para aprender a hacer esto.
- 1/4, 1/8, 1/16, 1/32:** Utilice estos botones para seleccionar la división de tiempo del patrón (es decir, el valor de la nota de cada **interruptor de pasos**). Al mantener pulsado **Shift**, el **indicador de pasos** que está encima de la división de tiempo actual se iluminará.
- Triplete:** Pulse este botón para activar o desactivar **Triplet** (Tresillo), lo que transforma la división de tiempos en una división basada en tresillos (excepto para **1/32**). Al mantener pulsado **Shift**, el **indicador de pasos** que está encima de este botón se ilumina cuando está activado.

- **Swing:** Pulse este botón y después gire la perilla **Tempo** para ajustar la cantidad de swing que se aplica al patrón. A **50**, no se aplica swing. A **75**, el patrón tiene swing en su totalidad. (Al igual que en los MPC de Akai Professional).
 - **Legato:** Pulse este botón para configurar los ajustes del legato para cada voz. Cuando el legato está encendido, si se toca una nota mientras se mantiene pulsada otra nota, no se volverá a disparar la envolvente para la nueva nota, dando como resultado una suave transición desde la nota original a la nueva. Cuando el legato está apagado, siempre se disparará la envolvente al tocar una nota, dándole a cada nueva nota una mayor definición. Consulte [Ajustes de voz > Legato](#) para aprender más.
 - **Prioridad:** Pulse este botón para definir la nota que se reemplazará cuando la cantidad de notas pulsadas simultáneamente supere el número de voces (1 si el selector de modo de voz se ajusta a **Mono** [Monofónico] o **Unison** [Unisono] o 5 si dicho selector se ajusta a **Poly** [Polifónico]). Consulte [Ajustes de voz > Prioridad](#) para aprender más.
 - **Canal MIDI:** Pulse este botón para ajustar los canales MIDI a los que responden las voces (desde el teclado del Timbre Wolf o desde un dispositivo MIDI externo). Estos ajustes determinan el canal para la **Voz 1** solamente. Las **voces 2–4** utilizarán los tres canales MIDI superiores en el orden de la secuencia. Consulte [Ajustes de voz > Canal MIDI](#) para aprender más.
 - **Local:** Pulse este botón para activar o desactivar el ajuste Local. Al activarse, su **indicador de paso** se encenderá y el teclado del Timbre Wolf enviará sus mensajes MIDI a las cuatro voces internas. Al desactivarse, su **indicador de paso** se apagará y el teclado del Timbre Wolf enviará sus mensajes MIDI a la salida **MIDI Out**.
- Nota:** Todavía puede grabar y editar patrones cuando Local está desactivado.
- **Sincronización:** Pulse este botón para seleccionar la fuente de reloj MIDI del Timbre Wolf: Interna, externa, USB o compuerta. Consulte la sección [Control de transporte](#) para aprender más.
 - **Copiar, Borrar, Guardar:** Utilice estos botones para copiar, borrar o guardar el patrón actual. Consulte la sección [Guardar, copiar y borrar](#) para aprender más.
6. **Indicadores de pasos:** Estos LED se encenderán para indicar diversos estados:
- Al tocar un patrón, muestran la posición actual en la secuencia.
 - Al visualizar un patrón, indican qué pasos contienen una nota (es decir, qué **interruptores de pasos** están activos). Consulte [Secuenciador > Interruptores de pasos](#) para aprender más.
 - Manteniendo pulsado el botón **Velocity** (Velocidad) en el modo Grabación de pasos, sus colores muestran la velocidad de cada paso. Consulte [Secuenciador > Interruptores de paso](#) para aprender más.
 - Al seleccionar un patrón, el **indicador de paso** rojo muestra el patrón actualmente seleccionado. Consulte [Acerca de los patrones](#) para aprender más.
7. **Atadura:** Mantenga pulsado este botón y luego pulse un **interruptor de pasos** para “atar” su nota al paso previo o para regresarla a su estado previo (“desatada”). Una nota atada “se mantiene” desde la anterior, lo que significa que su envolvente no se vuelve a disparar. Cuando mantiene pulsado este botón, los **indicadores de pasos** de los pasos que estén atados se iluminarán en ámbar, los que estén “desatados” se iluminarán en rojo y los que no tengan notas, estarán apagados.
- Puede hacer esto para múltiples **interruptores de pasos** a la vez y puede atar varias notas consecutivas. Las notas también pueden “envolverse” desde el final al principio de una secuencia.
8. **Teclado:** Este teclado de 25 notas es sensible a la velocidad y, en conjunto con los botones **Octave Up/Down** (Octava arriba/abajo), puede controlar un rango de 4 octavas.
9. **Subir/Bajar octava:** Utilice estos botones para desplazar el rango del teclado hacia arriba o abajo.
10. **Rueda de inflexión de pitch (tono):** Mueva esta rueda para flexionar el pitch de las notas que está tocando en el teclado.
11. **Selector del modo de voz:** Utilice este interruptor para ajustar el modo de voz del Timbre Wolf (**Mono**, **Poly** o **Unison**), el cual determina la(s) voz/voces que escuchará. Consulte [Ajustes de voz > Mono, Poly o Unison](#) para aprender más.

12. **Controles de voz:** Utilice estos controles para ajustar los sonidos de sus respectivas voces.
- **Volumen:** Gire esta perilla para ajustar el volumen de la voz.
 - **Afinación:** Gire esta perilla para afinar el tono de la voz.
 - **Corte del filtro:** Gire esta perilla para ajustar la frecuencia de corte del filtro pasabajos de la voz.
 - **Resonancia del filtro:** Gire esta perilla para ajustar la resonancia del filtro pasabajos de la voz. Esta perilla determina la pendiente del filtro en la frecuencia de corte.
 - **Envolvente de amplitud:** Gire esta perilla para ajustar qué tanto afectará la envolvente del filtro a la voz. (El efecto de la envolvente podrá escucharse aun en el ajuste mínimo).
 - **Decaimiento:** Gire esta perilla para ajustar el tiempo que tarda la envolvente de amplitud de la voz en continuar una vez que la nota deja de reproducirse.
13. **Silenciamiento/Selección:** Mantenga pulsado **Shift** (Función secundaria) y pulse este botón para activar/desactivar el silenciamiento de la voz correspondiente. La luz junto a este botón se enciende si la voz no está silenciada y se apaga si la luz está silenciada. Esto solo afecta a la reproducción del secuenciador; todavía puede utilizar/reproducir la voz mediante el teclado o un dispositivo de MIDI externo.
14. **Reproducir/Parar:** Pulse este botón para iniciar o detener la reproducción. Durante la reproducción, mantenga pulsado **Rec** (Grabar) y luego pulse este botón para reiniciar la reproducción desde el comienzo del patrón.
- Mantenga pulsado **Shift** y pulse este botón para enviar un mensaje MIDI Panic (Todas las notas desactivadas).
- Quando **Sync** está ajustado a **Gate** (Compuerta), pulse este botón para regresar al paso 1. Consulte **Control de transporte** para aprender más.
15. **Grabación:** Pulse este botón para preparar el secuenciador para grabar. Consulte la sección **Secuenciador** de esta guía para aprender más. Durante la reproducción, mantenga pulsado este botón y luego pulse **Play/Stop** para reiniciar la reproducción desde el comienzo del patrón.
16. **Velocidad:** Pulse este botón para editar la velocidad de un paso. Consulte la sección **Secuenciador** de esta guía para aprender más.
17. **Variación de secuencia:** Pulse este botón para seleccionar si reproduce/edita la secuencia A, la secuencia B o la secuencia A y la B. Consulte la sección **Acerca de los patrones** para aprender más.
18. **Relleno:** Pulse este botón para reproducir el relleno de la secuencia actual (A, B, o A y B). Consulte la sección **Acerca de los patrones** para aprender más.
19. **Selección de patrón:** Pulse este botón y luego seleccione un patrón (**A**) pulsando uno de los 16 **interruptores de paso** para seleccionar el patrón del mismo número o (**B**) girando la perilla **Tempo** (al seleccionar un patrón, la perilla tempo no ajustará el tempo). Pulse **Pattern Select** nuevamente para volver al funcionamiento normal. Si hace esto durante la reproducción, el patrón actual terminará antes de continuar con el siguiente.
- Mantenga pulsado **Shift** y luego pulse este botón para ajustar la duración del patrón. La longitud del patrón (en pasos) aparecerá en la pantalla y se iluminarán de color ámbar el mismo número de **indicadores de paso**. Pulse uno de los 16 **interruptores de pasos** o gire la perilla **Tempo** para establecer la longitud del patrón (en pasos). Si el botón **Seq Variation** (Variación de secuencia) tiene ya sea **A** o **B** iluminados, la longitud máxima del patrón es de 16 pasos. Si **ambos A y B** están encendidos, la longitud máxima del patrón es de 23 pasos y la mínima es de 17. Pulse **Pattern Select** (Selección de patrón) (sin pulsar **Shift**) nuevamente para volver al funcionamiento normal.
20. **Volumen principal:** Gire esta perilla para ajustar el volumen de las salidas **Main Out** (Salida principal) y **Phones Out** (Salida para auriculares) del Timbre Wolf.
21. **Aullido:** Gire esta perilla para ajustar la cantidad de overdrive (distorsión) aplicada a las salidas **Main Out** y **Phones Out** del Timbre Wolf. Esto no afecta al sonido de las salidas **Voice Out 1 a 4**.

Panel trasero

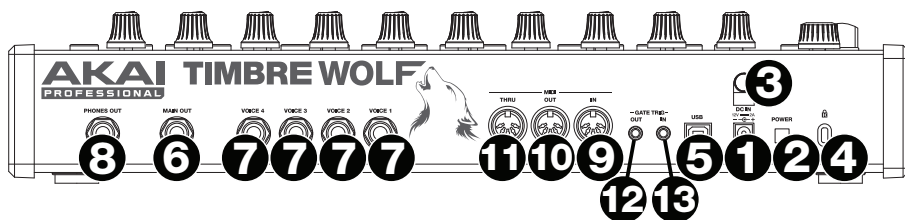

- Entrada de CC:** Utilice el adaptador de corriente incluido (12 V, 2 A, centro positivo) para conectar esta entrada a una toma de corriente.
- Botón de encendido:** Pulse este botón para encender o apagar el Timbre Wolf.

Importante: Tras encender el Timbre Wolf, déjelo calentarse antes de usarlo. La temperatura puede afectar su afinación.
- Presilla del cable:** Puede asegurar el cable a esta presilla para evitar que se desconecte accidentalmente.
- Puerto USB:** Utilice un cable USB estándar para conectar este puerto a un puerto USB disponible en su ordenador. Esta conexión le permite al Timbre Wolf enviar y recibir datos MIDI a través de USB hacia y desde su ordenador.
- Ranura de bloqueo Kensington:** Puede utilizar esta ranura de bloqueo Kensington a fin de sujetar el Timbre Wolf a una mesa u otra superficie.
- Salida principal:** Utilice un cable TRS o TS de 6,35 mm (1/4 pulg.) estándar para conectar esta salida de nivel de línea a la entrada de una interfaz de audio, mezclador, sistema de amplificación, etc. También puede conectar auriculares estéreo a esta salida.
- Salidas de voz 1 a 4:** Utilice cables TRS o TS de 6,35 mm (1/4 pulg.) para conectar estas salidas a las entradas de una interfaz de audio, mezclador, sistema amplificado, etc. Cada voz del Timbre Wolf se envía por separado a cada una de estas salidas, de manera que pueda grabarlas o mezclarlas de forma independiente. Cuando se conecta un cable a una de estas salidas, esa voz se eliminará de las salidas **Main Out** y **Phones Out**. La perilla **Howl** (Aullido) no afecta estas salidas.
- Phones Out** (Salida para auriculares): Conecte sus auriculares estéreo estándar de 1/4 pulg. (6,35 mm) a esta salida.
- Entrada MIDI:** Utilice un cable MIDI estándar de cinco patillas para conectar esta entrada MIDI a la salida MIDI de un dispositivo MIDI externo (por ejemplo, otro controlador MIDI).
- Salida MIDI:** Utilice un cable MIDI estándar de cinco patillas para conectar esta salida MIDI a la entrada MIDI de un dispositivo MIDI externo (por ejemplo, un sintetizador, secuenciador, caja de ritmos, etc.).
- Pasante MIDI:** Utilice un cable MIDI estándar de cinco patillas para conectar este pasante MIDI a la entrada MIDI de un dispositivo MIDI externo (por ejemplo, un sintetizador, secuenciador, caja de ritmos, etc.). Todos los mensajes enviados por este pasante MIDI son idénticos a los mensajes recibidos por la entrada MIDI del Timbre Wolf.
- Salida de disparo de compuerta:** Utilice un cable TS de 3,5 mm (1/8 pulg.) estándar para conectar esta salida a la entrada de un dispositivo externo opcional que pueda recibir mensajes de compuerta (de disparo) desde el Timbre Wolf.
- Entrada de disparo de compuerta:** Utilice un cable TS de 3,5 mm (1/8 pulg.) estándar para conectar esta entrada a la salida de un dispositivo externo opcional que pueda enviar mensajes de compuerta (de disparo) al Timbre Wolf.

Calibración

Antes de utilizar el Timbre Wolf por primera vez (una vez que se calentó) recomendamos calibrar sus voces. También puede hacer esto en el futuro según sea necesario, aunque no debería tener que hacerlo muy seguido.

Importante: Durante la calibración, el teclado del Timbre Wolf y el secuenciador estarán desactivados y no se enviarán mensajes ni señales de audio por las salidas **Gate Out**, **MIDI Out**, **Voice Out**, **Main Out**, o **Phones Out**. Además, el proceso de calibración ignora las posiciones de la perilla **Tune** (Afinación) de cada voz, por lo que todas las voces se calibrarán correctamente sin importar sus ajuste de control.

Para calibrar la afinación de las voces del Timbre Wolf:

1. Mantenga pulsado Shift y luego presione el **interruptor de paso 1 (Tune)**. Aparecerá **CAL** en la pantalla.
2. Mientras mantiene pulsado **Shift**, realice una de las siguientes acciones:
 - Pulse el **interruptor de paso 1 (Tune)** nuevamente para confirmar que desea calibrar.
 - Suelte **Shift** para cancelar la operación.
3. Luego de pulsar el **interruptor de paso 1 (Tune)**, la pantalla mostrará diversos valores de nota a medida que se calibra la voz, y los **indicadores de paso** se iluminarán con diversos patrones.
4. Una vez finalizada la calibración, parpadeará el **indicador de paso 1**. Para volver al funcionamiento normal, pulse el **interruptor de paso 1 (Tune)**.

Ajustes de voz

Además de los siete controles de voz para cada una de las cuatro voces, existen algunos ajustes más que afectan la forma en la que Timbre Wolf utiliza sus voces.

Mono (Monofónico), Poly (Polifónico) o Unison (Unísono)

Utilice el **selector de modo de voz** para ajustar el modo de voz del Timbre Wolf (Mono, Poly o Unison). Este ajuste determina como se reproducen sus voces así como también sus otras características (**Prioridad**, **Legato** y **Canal MIDI**).

Mono

Cada voz se reproduce de forma monofónica e independiente.

El **teclado** reproducirá la voz actualmente seleccionada. Para seleccionar una voz, pulse su botón de **silenciamiento/selección**.

El secuenciador reproducirá las cuatro voces independiente y simultáneamente ya que cada voz tiene su propia pista en una secuencia. Los **indicadores de paso** mostrarán los pasos para la pista actualmente seleccionada (una de cuatro) en la secuencia actual. Para seleccionar una pista, pulse su botón de **silenciamiento/selección**. Las secuencias de todas las pistas también se enviarán hacia afuera como mensajes de nota MIDI, los cuales pueden utilizarse para secuenciar dispositivos externos (cajas de ritmos, otros sintetizadores, etc.) junto con el Timbre Wolf.

Cuando el Timbre Wolf recibe mensajes de nota MIDI (a través de su entrada **MIDI In**), en el canal MIDI de cada voz, todas las voces pueden reproducirse de forma independiente y simultánea.

Poly

Al reproducirse una serie de notas, una voz separada reproducirá cada nota en el orden de la secuencia (la voz 1 reproducirá la primera nota, la voz 2 reproducirá la segunda nota, etc. y eventualmente volverá a la voz 1).

Las notas reproducidas por el **teclado** serán reproducidas por cada voz rotativamente, como se describe anteriormente.

El secuenciador reproducirá los pasos para la primera (o las cuatro) pistas solamente, pero las notas serán reproducidas por cada voz rotativamente, como se describe anteriormente. Las secuencias de todas las pistas también se enviarán hacia afuera como mensajes de nota MIDI, los cuales pueden utilizarse para secuenciar dispositivos externos (cajas de ritmos, otros sintetizadores, etc.) junto con el Timbre Wolf.

Cuando el Timbre Wolf recibe mensajes de nota MIDI (a través de su entrada **MIDI In**) en el canal MIDI de la primera voz, sólo se reproducirá esa voz. Los mensajes de nota MIDI enviados a otras voces serán ignorados.

Unison

Todas las voces se reproducen simultáneamente. El ajuste **Priority** (Prioridad) determinará qué tanto se silencian las voces cuando se reproduce más de una nota al mismo tiempo.

El **teclado** reproducirá todas las voces simultáneamente.

El secuenciador reproducirá los pasos para la primera (o las cuatro) pistas solamente, pero las notas serán reproducidas por todas las voces simultáneamente. Las secuencias de todas las pistas también se enviarán hacia afuera como mensajes de nota MIDI, los cuales pueden utilizarse para secuenciar dispositivos externos (cajas de ritmos, otros sintetizadores, etc.) junto con el Timbre Wolf.

Cuando el Timbre Wolf recibe mensajes de nota MIDI (a través de su entrada **MIDI In**) en el canal MIDI de la primera voz, las cuatro voces se reproducirán simultáneamente. Los mensajes de nota MIDI enviados a otras voces serán ignorados.

Prioridad

El ajuste de prioridad determina la nota que se reemplazará cuando la cantidad de notas pulsadas simultáneamente supere el número de voces (1 si el **selector de modo de voz** se ajusta a **Mono** [Monofónico] o **Unison** [Unisono] o 5 si dicho **selector** se ajusta a **Poly** [Polifónico]).

Para establecer la prioridad de cada voz:

1. Mantenga pulsado **Shift** y luego pulse el **interruptor de paso 9 (Prioridad)**. Continúe pulsando **Shift**.
2. El indicador ahora mostrará el número de la voz actual (**1-4**) y un indicador de dos letras para la prioridad:

Para seleccionar una voz, presione el **interruptor de paso 8 (Legato)** para pasar a la siguiente voz (**1-4**).

Para cambiar la prioridad, gire la perilla **Tempo** para seleccionar baja (**LO**), alta (**HI**) o última (**LS**). Los efectos de este ajuste dependen del modo de voz.

- Cuando el **selector de modo de voz** se ajusta a **Mono**:
 - **Baja (LO)**: La voz reproducirá la nota más baja de las notas enviadas a esa voz.
 - **Alta (HI)**: La voz reproducirá la nota más alta de las notas enviadas a esa voz.
 - **Última (LS)**: La voz reproducirá la nota más reciente de las notas enviadas a esa voz.
- Cuando el **selector de modo de voz** se ajusta a **Poly**:
 - **Baja (LO)**: La voz que está reproduciendo la nota más baja reproducirá la nota nueva, silenciando la nota que se está reproduciendo actualmente.
 - **Alta (HI)**: La voz que está reproduciendo la nota más alta reproducirá la nota nueva, silenciando la nota que se está reproduciendo actualmente.
 - **Última (LS)**: La voz que está reproduciendo la nota más antigua reproducirá la nota nueva, silenciando la nota que se está reproduciendo actualmente.

- Cuando el **selector de modo de voz** se ajusta a **Unison**:
 - **Baja (LO)**: Las voces reproducirán la nota nueva si es más baja que las notas que se está reproduciendo actualmente.
 - **Alta (HI)**: Las voces reproducirán la nota nueva si es más alta que las notas que se están reproduciendo actualmente.
 - **Última (LS)**: Las voces siempre reproducirán la nota nueva, silenciando cualquier otra nota que se esté reproduciendo actualmente.

Para volver al funcionamiento normal, suelte **Shift**.

Legato

Cuando la característica legato está encendida, si se toca una nota mientras se mantiene pulsada otra nota, no se volverá a disparar la envolvente para la nueva nota, dando como resultado una suave transición desde la nota original a la nueva.

Cuando la característica legato está apagada, siempre se disparará la envolvente al tocar una nota, dándole a cada nueva nota una mayor definición.

Para encender o apagar la característica legato para cada voz:

1. Mantenga pulsado **Shift** y luego pulse el **interruptor de paso 8 (Legato)**. Continúe pulsando **Shift**.
2. El indicador ahora mostrará el número de la voz actual (1–4) y un indicador de dos letras para indicar si el legato está apagado (**Of**) o encendido (**On**).

Para seleccionar una voz, presione el **interruptor de paso 8 (Legato)** para pasar a la siguiente voz (1–4).

Para activar/desactivar la característica legato, gire la perilla **Tempo** para apagarlo (**Of**) o encenderlo (**On**).

Para volver al funcionamiento normal, suelte **Shift**.

Canal MIDI

Cada una de las cuatro voces responde a mensajes en un canal MIDI proveniente del teclado del Timbre Wolf o de un dispositivo MIDI externo. El ajuste del canal MIDI determina el canal para la voz 1. Las voces 2–4 utilizarán los tres canales MIDI superiores en el orden de la secuencia.

Ejemplo: Si el canal MIDI se ajusta a **3**, la voz 1 responderá a los mensajes del canal 3. Las voces 2, 3 y 4 responderán a los mensajes de los canales 4, 5 y 6 (respectivamente).

Cuando el **selector de modo de voz** se ajusta a **Mono**, cada voz responderá de forma independiente de los mensajes MIDI en su respectivo canal MIDI. El teclado siempre enviará sus mensajes por el canal de la voz seleccionada actualmente.

Cuando el **selector de modo de voz** se ajusta a **Poly o Unison**, las cuatro voces responderán a los mensajes MIDI entrantes por el canal MIDI de la voz 1 solamente (reproduciéndose de forma polifónica o al unísono, respectivamente). El teclado siempre enviará sus mensajes por el canal de la voz 1.

Importante: Debido a que todas las voces utilizan canales MIDI adyacentes, como se describió anteriormente, los rangos de canales disponibles son diferentes para cada voz:

La voz 1 puede utilizar los canales 1–13

La voz 2 puede utilizar los canales 2–14

La voz 3 puede utilizar los canales 3–15

La voz 4 puede utilizar los canales 4–16

Nota: Mientras que se reproduce el secuenciador del Timbre Wolf, este enviará sus mensajes de nota MIDI por las cuatro pistas (cada una por su canal correspondiente) a través de su **puerto USB** y salida **MIDI Out**, sin importar el modo de voz o la ejecución en el teclado del Timbre Wolf. Puede utilizar esta característica para secuenciar los dispositivos externos (caja de ritmos, otros sintetizadores, etc.) junto con el Timbre Wolf.

Para ajustar el canal MIDI global:

1. Mantenga pulsado **Shift** y luego pulse el **interruptor de paso 10 (Midi Ch)**. Continúe pulsando **Shift**.
2. Realice una de las siguientes acciones para ajustar el canal:
 Pulse el **interruptor de paso 10 (Midi Ch)** para pasar al siguiente canal, el cual se muestra en la pantalla.
 Gire la perilla **Tempo** para seleccionar el canal deseado, el cual se muestra en la pantalla.

Control de transporte

El botón **Play/Stop** del Timbre Wolf funciona de manera diferente en función de su ajuste de **Sync (interruptor de paso 13)**.

Cuando se ajusta a interno:

- Pulse el botón **Reproducir/Pausa** para iniciar o detener la reproducción.
- Durante la reproducción, mantenga pulsado **Rec** (Grabar) y luego pulse **Play/Stop** para reiniciar la reproducción desde el comienzo del patrón.
- El Timbre Wolf enviará Start, Stop, Continue, Clock y SongPosPtr=0 de MIDI dependiendo de su estado de transporte.
- La salida **Gate Trig Out** del Timbre Wolf pulsará cada vez que avanza un paso.

Cuando se ajusta a externo o USB:

- La reproducción del Timbre Wolf responde a los mensajes Start, Stop, Continue, Clock y SongPosPtr=0 MIDI entrantes.
- Los controles de transporte del Timbre Wolf no funcionarán.

Cuando se ajusta a compuerta:

- El Timbre Wolf no recibirá ninguna información de la posición de la secuencia, pero puede regresarla inmediatamente al paso uno realizando cualquiera de las siguientes acciones:
 - Estando detenido, pulse **Play/Stop**.
 - Durante la reproducción, mantenga pulsado **Rec** y **Play/Stop** simultáneamente.
- Timbre Wolf puede recibir mensajes de compuerta con divisiones de tiempo de **1/8** o **1/16 solamente**:
 - **1/8**: Dos pulsos avanzarán la reproducción en un paso.
 - **1/16**: Un pulso avanzará la reproducción en un paso.

Nota: A diferencia de los mensajes MIDI normales, los mensajes de compuerta solo contienen mensajes de Note On (Nota activada) (no contienen mensajes de CC, Note Off, etc.). Debido a esto, los mensajes de compuerta recibidos por Timbre Wolf están simplificados.

- La salida **Gate Trig Out** del Timbre Wolf imitará su entrada **Gate Trig In**.

Acerca de los patrones

Timbre Wolf puede almacenar hasta 16 patrones. Cada patrón consiste en cuatro secuencias: secuencia A, secuencia B, relleno A y relleno B.

Para reproducir sus patrones solamente, pulse el botón **Play/Stop**. Para editar una secuencia o relleno, consulte el final de este capítulo y el capítulo [Secuenciador](#).

Para seleccionar un patrón, pulse **Pattern Select** y luego **(A)** pulse uno de los 16 **interruptores de paso** para seleccionar el patrón del mismo número o **(B)** gire la perilla **Tempo** (al seleccionar un patrón, la perilla tempo no ajustará el tempo). El **indicador de paso** del patrón actual estará iluminado de color rojo. El **indicador de paso** del patrón que se reproducirá a continuación parpadeará. Pulse **Pattern Select** nuevamente para volver al funcionamiento normal.

Para ajustar la longitud del patrón, pulse **Last Step**. La longitud del patrón (en pasos) aparecerá en la pantalla y se iluminarán de color ámbar el mismo número de **indicadores de paso**. Pulse uno de los 16 **interruptores de pasos** o gire la perilla **Tempo** para establecer la longitud del patrón (en pasos). Si el botón **Seq Variation** (Variación de secuencia) tiene ya sea **A** o **B** iluminados, la longitud máxima del patrón es de 16 pasos. Si **ambos A y B** están encendidos, la longitud máxima del patrón es de 23 pasos y la mínima es de 17. Pulse **Pattern Select** (Selección de patrón) (sin pulsar **Shift**) nuevamente para volver al funcionamiento normal.

Para seleccionar la secuencia a reproducir/editar durante la reproducción, pulse **Seq Variation** para alternar entre la secuencia **A** y la secuencia **B**. El LED de la secuencia actualmente en reproducción se encenderá permanentemente. Si la otra secuencia se reproducirá a continuación, su LED parpadeará.

Para pasar automáticamente a reproducir la secuencia A y luego la secuencia B (o viceversa), mantenga pulsado **Shift** y luego pulse **Seq Variation**. Aparecerá **A-b** en la pantalla.

Para volver a reproducir solamente la secuencia **A** o la secuencia **B**, pulse **Seq Variation** mientras se está reproduciendo la secuencia deseada, o mantenga pulsado **Shift** y luego pulse **Seq Variation**. Aparecerá **A** o **B** en la pantalla.

Para seleccionar la(s) secuencia(s) que está reproduciendo/editando mientras la reproducción está detenida, pulse **Seq Variation** para alternar entre: La secuencia A solamente (se encenderá **A**) y la secuencia B solamente (se encenderá **B**).

Para pasar a reproducir la secuencia A y luego la secuencia B (o viceversa), mantenga pulsado **Shift** y luego pulse **Seq Variation**. Aparecerá el modo actual (**A**, **b** o **A-b**) en la pantalla. Siga pulsando **Shift** y pulse **Seq Variation** para alternar entre **A** y **A-b** o entre **b** y **A-b**.

Nota: Para seleccionar un relleno a fin de hacer un ciclo y/o editarlo, consulte a continuación.

Para reproducir un relleno seguido de una secuencia, pulse el botón **Fill** durante la reproducción. El relleno a reproducirse será determinado por (1) el estado del botón **Seq Variation** y (2) la secuencia actualmente en reproducción.

Importante: Cuando se reproducen un relleno, la reproducción pasará de la secuencia actual al relleno sin regresar automáticamente al paso 1. Por ejemplo, si pulsa **Fill** mientras la secuencia está en el paso 5, el relleno comenzará desde su propio paso 6 y se reproducirá hasta el paso 16.

Cuando **Seq Variation** se ajusta a la secuencia **A** o a la secuencia **B** solamente:

- Pulse **Fill** para reproducir el relleno correspondiente. Cuando termine el relleno, comenzará a reproducirse la otra secuencia.
- Mantenga pulsado **Fill** para reproducir el relleno correspondiente. Cuando termine el relleno, comenzará a reproducirse la secuencia original.

Cuando **Seq Variation** se ajusta a ambas secuencias **A** y **B**:

- Pulse **Fill** durante la secuencia A para reproducir el relleno A y luego el relleno B. Cuando termine el relleno B, comenzará a reproducirse nuevamente la secuencia A.
- Pulse **Fill** durante la secuencia B para reproducir el relleno B. Cuando termine el relleno B, comenzará a reproducirse nuevamente la secuencia A.

Para seleccionar un relleno con el cual hacer un ciclo y/o editarlo durante la reproducción, mantenga pulsado el botón **Fill**, pulse el botón **Seq Variation** y después suelte ambos botones. Aparecerá **Fi** en la pantalla. El relleno seleccionado se repetirá como ciclo o loop. Esto también le permite editar el relleno (como si fuera la secuencia A o B). Si la reproducción estaba alternando entre la secuencia A y la secuencia B, el relleno A y el relleno B también se alternarán. Para volver a la operación normal, pulse el botón **Seq Variation**.

Para seleccionar un relleno a editar mientras la reproducción está detenida, pulse el botón **Fill** y después pulse el botón **Seq Variation** para seleccionar los botones **A** o **B**. Aparecerá **Fi** en la pantalla. Esto también le permite editar el relleno (como si fuera la secuencia A o B). Para volver a la operación normal, pulse el botón **Fill**.

Secuenciador

Para editar las secuencias (y rellenos) de cada patrón utilizando los **interruptores de paso** y/o el **teclado** del Timbre Wolf.

Nota: Mientras que se reproduce el secuenciador del Timbre Wolf, este enviará sus mensajes de nota MIDI por las cuatro pistas (cada una por su canal correspondiente) a través de su **puerto USB** y salida **MIDI Out**, sin importar el modo de voz o la ejecución en el teclado del Timbre Wolf. Puede utilizar esta característica para secuenciar los dispositivos externos (caja de ritmos, otros sintetizadores, etc.) junto con el Timbre Wolf.

Interruptores de paso

Puede utilizar los 16 **interruptores de paso** para añadir o eliminar notas de la secuencia simplemente pulsando los interruptores de paso correspondientes.

Para añadir o quitar pasos, pulse el botón **Mute/Select** de la voz cuyos pasos desea añadir o quitar y después pulse uno o más **interruptores de paso** para añadir o quitar las notas en esas posiciones. Estas notas se añaden con la velocidad de interruptor de paso predeterminada (descrita a continuación).

Para cada voz, cada paso tiene un valor de nota, el cual puede ajustar de dos maneras diferentes:

- **Para ajustar el valor de la nota de uno o más pasos específicos**, mantenga pulsado los **interruptores de paso** deseados y gire la perilla **Tempo**. Si solo está ajustando una nota, el valor de la nota se muestra en la pantalla. Si está ajustando múltiples notas, la pantalla mostrará cuántos semitonos hacia arriba o abajo las está desplazando. Cada voz tiene una gama de tres octavas.
- **Para ajustar el valor de la nota predeterminada**, pulse una tecla del teclado del Timbre Wolf. Este será el valor de la nota que se graba cuando selecciona un paso. Esto resulta de utilidad para ajustar el valor de la nota antes de introducir sus pasos.

Para cada voz, cada paso tiene una velocidad, la cual determina qué tan alto se reproduce la nota. Puede ajustar esto de dos maneras diferentes:

- **Para editar la velocidad de un solo paso**, mantenga pulsado el botón **Velocity** y después pulse el **interruptor de paso** deseado para alternar entre las velocidades disponibles: **baja** (verde), **media** (ámbar), **alta** (rojo) y **desactivada** (apagado).
- **Para seleccionar la velocidad del interruptor de paso predeterminada**, pulse el botón **Velocity** para alternar entre las velocidades predeterminadas disponibles: **baja** (verde), **media** (ámbar) y **alta** (roja). Esta será la velocidad que se graba cuando selecciona un paso o pulsa el pad. Esto resulta de utilidad para ajustar la velocidad antes de introducir sus pasos.

Teclado

Puede utilizar el **teclado** del Timbre Wolf para grabar una secuencia en tiempo real. Las notas que toque serán cuantizadas (alineadas) automáticamente con los pasos. Su grabación será "sobregrabada" en la(s) secuencia(s), pero si graba una nota sobre una nota existente, la reemplazará.

Para grabar estando detenido, pulse **Rec** para preparar el secuenciador para la grabación y luego pulse **Play/Stop** para comenzar la grabación o pulse **Rec** para cancelarla.

Para grabar durante la reproducción, pulse **Rec**. La grabación comenzará inmediatamente. Pulse **Rec** nuevamente para detener la grabación mientras continúa la reproducción o pulse **Play/Stop** para detener tanto la grabación como la reproducción.

Antes y durante la grabación, pulse el botón **Mute/Select** para la voz que desea utilizar para grabar.

Guardar, copiar y borrar

Guardar

Para guardar patrones, secuencias/rellenos o ajustes globales:

1. Mantenga pulsado **Shift** y luego pulse el **interruptor de paso 16 (Save)**. (Para cancelar y salir del proceso en cualquier momento, suelte **Shift**).
2. Mientras mantiene pulsado **Shift**, gire la perilla **Tempo** para seleccionar lo que desea guardar: todos los patrones y ajustes globales (**All**), solo el patrón actual (**One**) o solo los ajustes globales (**Glo**).

Importante: Los ajustes globales incluyen el tempo y los ajustes de **Sync**.

3. Pulse el **interruptor de paso 16 (Save)** y luego suelte **Shift**.

Copiar

Importante: Las copias no guardan patrones, secuencias ni rellenos. Tiene que guardarlos también.

Para copiar el patrón actual:

1. Mantenga pulsado **Shift** y luego pulse el **interruptor de paso 14 (Copy)**. Continúe pulsando **Shift**. Los **indicadores de paso** para los patrones que no están vacíos parpadearán en ámbar. Los **indicadores de paso** para los patrones vacíos estarán apagados. (Para cancelar y salir del proceso en cualquier momento, suelte **Shift**).
2. Gire la perilla **Tempo** para seleccionar **Pat** en la pantalla.
3. Pulse el **interruptor de paso** con el mismo número que el patrón "destino" deseado (el patrón al que desea copiar). El patrón copiará y cargará el patrón destino. Después de eso, suelte **Shift**.

Para copiar la secuencia o relleno actual:

Importante: Puede copiar una secuencia o relleno a otra secuencia o relleno en el mismo patrón solamente.

1. Mantenga pulsado **Shift** y luego pulse el **interruptor de paso 14 (Copy)**. Continúe pulsando **Shift**. Los **indicadores de paso** para los patrones que no están vacíos parpadearán en ámbar. Los **indicadores de paso** para los patrones vacíos estarán apagados. (Para cancelar y salir del proceso en cualquier momento, suelte **Shift**).
2. Gire la perilla **Tempo** para seleccionar el lugar en donde desea copiar la secuencia o relleno (dentro del mismo patrón):
 - **S-A:** La secuencia o relleno se copiará sobre la secuencia A.
 - **S-b:** La secuencia o relleno se copiará sobre la secuencia B.
 - **F-A:** La secuencia o relleno se copiará sobre el relleno A.
 - **F-b:** La secuencia o relleno se copiará sobre el relleno A.
3. Pulse el **interruptor de paso 14 (Copy)** y luego suelte **Shift**.

Borrar

Importante: El borrado no guarda los patrones, secuencias ni rellenos vacíos. Tiene que guardarlos también.

Para borrar el patrón, secuencia o relleno actual:

1. Mantenga pulsado **Shift** y luego pulse el **interruptor de paso 15 (Clear)**. Continúe pulsando **Shift**. (Para cancelar y salir del proceso en cualquier momento, suelte **Shift**).
2. Gire la perilla **Tempo** para seleccionar la parte del patrón actual que desea borrar.
 - **Pat:** Se borrarán ambas secuencias.
 - **S-A:** Se borrará solamente la secuencia A.
 - **S-b:** Se borrará solamente la secuencia B.
 - **F-A:** Se borrará solamente el relleno A.
 - **F-b:** Se borrará solamente el relleno B.
3. Pulse el **interruptor de paso 15 (Clear)** nuevamente y luego suelte ambos botones.

Guide d'utilisation (Français)

Présentation

Contenu de la boîte

Timbre Wolf	Guide d'utilisation
Adaptateur secteur	Consignes de sécurité et informations concernant la garantie

Assistance technique

Pour les toutes dernières informations concernant la configuration système requise, la compatibilité, etc., et l'enregistrement du produit, veuillez visiter akaipro.com.

Pour de l'assistance supplémentaire, veuillez visiter akaipro.com/support.

Démarrage rapide/Schéma de connexion

Important : Après avoir mis le Timbre Wolf sous tension, laissez-lui le temps de se réchauffer avant de l'utiliser. Son réglage peut être affecté par sa température. La première fois que vous le mettez sous tension, nous vous recommandons de l'étalonner (veuillez consulter la section [Étalonnage](#) pour apprendre comment faire).

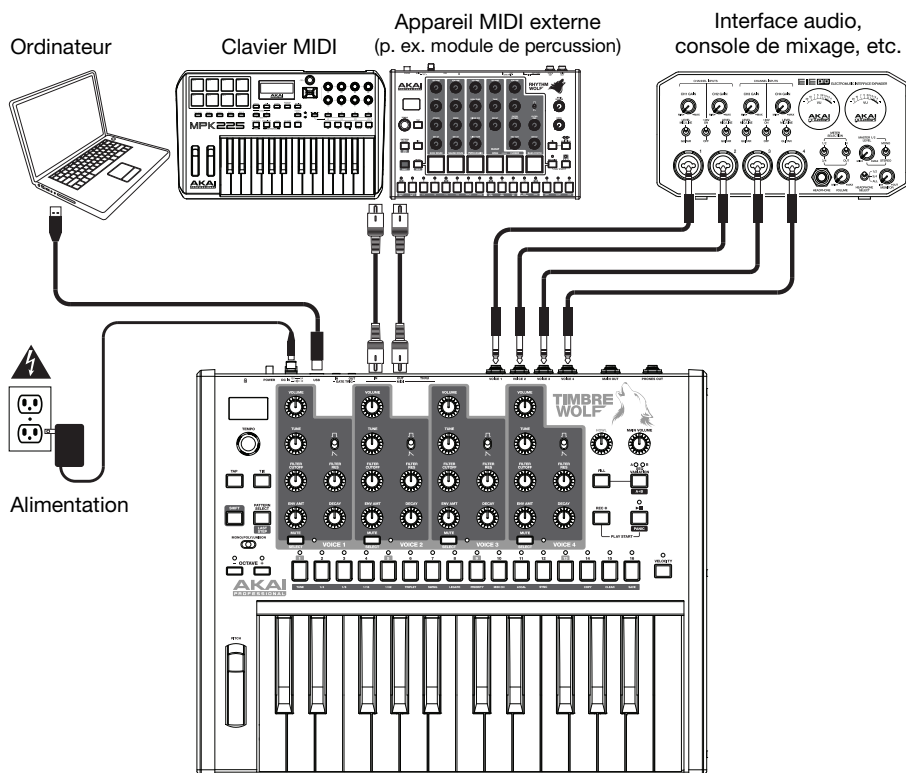

Les éléments qui ne figurent pas dans l'encadré **Contenu de la boîte** sont vendus séparément.

Caractéristiques

Panneau supérieur

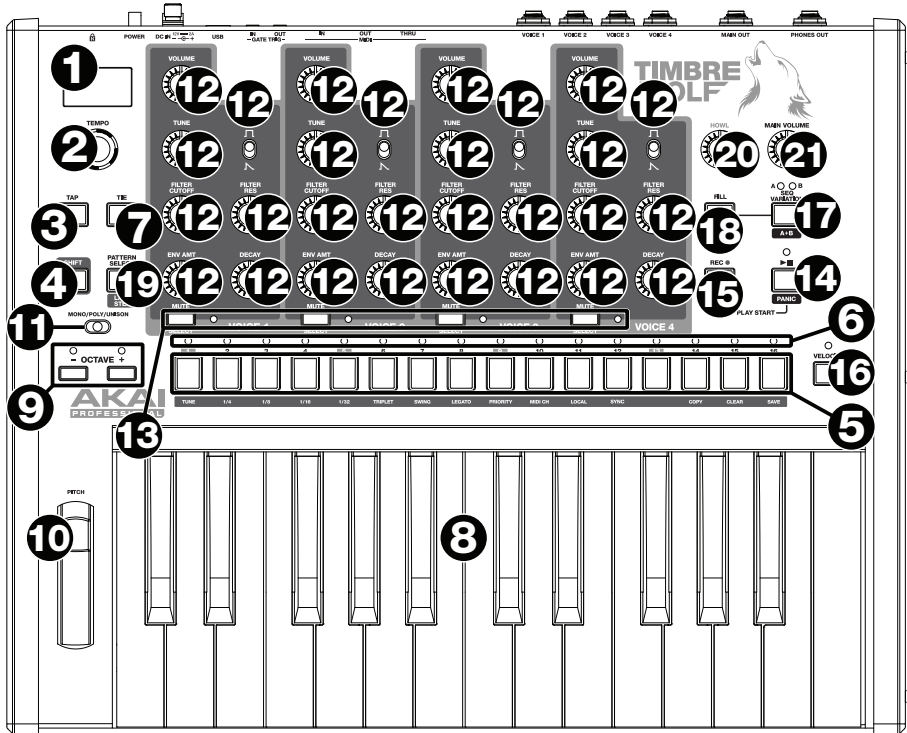

1. **Écran d'affichage** : Cet écran indique le tempo du Timbre Wolf ou d'autres valeurs pertinentes décrites dans le présent guide.
2. **Tempo** : Tourner ce bouton permet d'ajuster le tempo global du Timbre Wolf (20 – 300 BPM ou battements par minute). Le numéro s'affiche à l'écran. Ce bouton permet également d'effectuer d'autres opérations telles que la sélection des valeurs de note, la quantité de swing ajouté, les enchaînements ou la durée des enchaînements.
3. **Tap** : Tapez cette touche au rythme désiré afin de régler un nouveau tempo. Le Timbre Wolf détecte le nouveau tempo après trois tapes.
4. **Touche Shift** : Maintenez cette touche enfoncée pour accéder aux fonctions secondaires d'autres touches.
5. **Touches de pas** : Appuyez sur ces touches pour entrer ou supprimer un pas ou une note de l'enchaînement.

Maintenez la touche **Shift** enfoncée pour accéder aux fonctions secondaires des touches :

- **Tune** : Utilisez ce bouton pour étalonner l'accordage des voix du Timbre Wolf. Veuillez consulter la section **Étalonnage** afin d'en savoir plus.
- **1/4, 1/8, 1/16, 1/32** : Ces touches permettent de sélectionner la division temporelle de l'enchaînement (c'est-à-dire, la valeur de note de chaque **touche de pas**). Lorsque la touche **Shift** est enfoncée, l'**indicateur de pas** au-dessus de la division temporelle actuelle s'allume.
- **Triplet** : Cette touche permet d'activer ou de désactiver la fonction **Triplet**, axée sur le triolet (à l'exception de 1/32). Lorsque la touche **Shift** est enfoncée, l'**indicateur de pas** au-dessus de cette touche s'allume.

- **Swing** : Appuyez sur cette touche, puis tournez le bouton **Tempo** pour régler la quantité de swing appliquée à l'enchaînement. À **50**, aucun swing n'est appliqué. À **75**, la fonction swing est ajoutée à tout l'enchaînement. (Comme c'est le cas pour les MPC d'Akai Professional.)
- **Legato** : Cette touche permet de configurer les paramètres legato de chaque voix. Lorsque la fonction legato est activée, jouer une note alors qu'une autre note est maintenue ne redéclenche pas l'enveloppe pour la nouvelle note, résultant en un fondu progressif de la note originale à la nouvelle note. Lorsque désactivée, jouer une note déclenche toujours l'enveloppe de la note, lui donnant une définition plus détaillée. Veuillez consulter la section [Paramètres des voix > Legato](#) afin d'en savoir plus.
- **Priority** : Cette touche permet de définir la note qui sera remplacée lorsque le nombre de notes jouées simultanément dépasse la limite de la voix (1, lorsque le **sélecteur du mode de la voix** est réglé sur **Mono** ou **Unison**, ou 5 lorsque le **sélecteur du mode de la voix** est réglé sur **Poly**). Veuillez consulter la section [Paramètres des voix > Priorité](#) afin d'en savoir plus.
- **MIDI Ch** : Cette touche permet de définir les canaux MIDI auxquels les voix répondent (pour le clavier du Timbre Wolf ou un appareil MIDI externe). Ce paramètre détermine le canal de la **voix 1** seulement). Les **voix 2-4** utilisent les trois prochains canaux MIDI plus élevés dans l'ordre séquentiel. Veuillez consulter la section [Paramètres des voix > Canal MIDI](#) afin d'en savoir plus.
- **Local** : Cette touche permet d'activer ou de désactiver le paramètre Local. Lorsqu'activé, son **indicateur de pas** est allumé et le clavier du Timbre Wolf transmet ses messages MIDI aux quatre voix internes. Lorsque désactivé, son **indicateur de pas** est éteint et le clavier du Timbre Wolf transmet ses messages MIDI à la sortie **MIDI Out**.

Remarque : Même si le paramètre Local est désactivé, vous pouvez enregistrer et modifier des enchaînements.

- **Sync** : Cette touche permet de sélectionner une source d'horloge MIDI du Timbre Wolf : Internal, External, USB ou Gate. Veuillez consulter la section [Commandes de lecture](#) pour en savoir plus.
 - **Copy, Clear, Save** : Ces touches permettent de copier, supprimer et d'enregistrer l'enchaînement en cours. Veuillez consulter la section [Enregistrer, copier et supprimer](#) pour en savoir plus.
6. **Indicateurs de pas** : Ces DEL s'allument pour indiquer les différents états :
- Lors de la lecture d'un enchaînement, ils indiquent la position actuelle dans la séquence.
 - Lors du visionnement d'un enchaînement, ces DEL s'allument afin d'indiquer quels pas contiennent une note (c.-à-d., les **touches de pas** actives). Veuillez consulter la section [Séquenceur > Touches de pas](#) pour en savoir plus.
 - Lorsque la touche **Velocity** est enfoncée en mode Record, les couleurs indiquent la vitesse de chaque pas. Veuillez consulter la section [Séquenceur > Touches de pas](#) pour en savoir plus.
 - Lors de la sélection d'un enchaînement, l'**indicateur de pas** rouge indique quel enchaînement est sélectionné. Veuillez consulter la section [Enchaînements](#) pour en savoir plus.
7. **Tie** : Maintenez cette touche enfoncée, puis appuyez sur une des **touches de pas** afin de lier sa note au pas précédent, ou encore de la délier. Une note liée est « reportée » de la note précédente, ce qui signifie que son enveloppe n'est pas redéclenchée. Lorsque vous maintenez cette touche enfoncée, les **indicateurs de pas** des pas avec notes liées seront ambre, ceux avec des notes « non liées » seront rouges et ceux qui n'ont pas de notes seront éteints.
- Vous pouvez faire ceci sur plusieurs **touches de pas** en même temps, et vous pouvez relier plusieurs notes consécutives. Il est également possible de relier les notes de la fin et du début d'une séquence.
8. **Clavier** : Ce clavier de 25 notes sensibles à la dynamique peut commander une plage de 4 octaves à l'aide des touches **Octave**.
9. **Octave** : Ces touches permettent d'augmenter ou de diminuer la plage d'octaves du clavier.
10. **Molette Pitch Bend** : Cette molette permet de modifier la variation de vitesse de lecture de la note jouée sur le clavier afin de modifier sa tonalité.

11. **Sélecteur du mode de la voix** : Ce commutateur permet de régler le mode de la voix du Timbre Wolf (**Mono, Poly, ou Unison**), qui détermine quelles voix seront entendues. Veuillez consulter la section **Paramètres des voix > Mono, Poly ou Unison** afin d'en savoir plus.
12. **Commandes des voix** : Utilisez ces commandes pour affiner les sons des voix respectives.
 - **Volume** : Ce bouton permet de régler le volume de la voix.
 - **Tune** : Ce bouton permet de régler la hauteur tonale de la voix.
 - **Filter Cutoff** : Ce bouton permet de régler la fréquence de coupure du filtre passe-bas de la voix.
 - **Filter Res** : Ce bouton permet de régler la résonance du filtre passe-bas de la voix. Ceci permet de déterminer la courbe d'intensité du filtre à la fréquence de coupure.
 - **Env Amt** : Ce bouton permet de régler de quelle façon l'enveloppe du filtre affecte la voix. (L'effet de l'enveloppe s'entend même au réglage minimum.)
 - **Decay** : Ce bouton permet de régler le délai de l'enveloppe d'amplitude de la voix après que la note s'arrête de jouer.
13. **Mute/Select** : Maintenez la touche **Shift** enfoncée puis appuyez sur cette touche pour activer et désactiver la mise en sourdine de la voix correspondante. La DEL à côté de la touche est éteinte lorsque la voix est mise en sourdine et s'allume lorsque la mise en sourdine est désactivée. Ceci affecte uniquement la lecture du séquenceur ; vous pouvez toujours faire jouer les voix en utilisant le clavier ou un appareil MIDI externe.
14. **Lecture/Arrêt** : Cette touche permet de lancer ou d'arrêter la lecture d'une séquence. Durant la lecture, maintenez la touche **Rec** enfoncée puis appuyez sur cette touche afin de recommencer la lecture à partir du début de l'enchaînement.

Maintenez la touche **Shift** enfoncée, puis appuyez sur cette touche afin de transmettre un message de désactivation de toutes les notes (MIDI Panic/All Notes Off).

Lorsque **Sync** est réglé sur **Gate**, appuyez sur cette touche pour revenir au pas 1. Veuillez consulter la section **Commandes de lecture** pour en savoir plus.
15. **Rec** : Appuyez sur cette touche afin de préparer le séquenceur pour l'enregistrement. Veuillez consulter à la section **Séquenceur** pour en savoir plus. Durant la lecture, maintenez cette touche enfoncée puis appuyez sur la touche de **lecture/arrêt** afin de recommencer la lecture à partir du début de l'enchaînement.
16. **Velocity** : Cette touche permet de modifier la vitesse d'un pas. Veuillez consulter à la section **Séquenceur** pour en savoir plus.
17. **Seq Variation** : Cette touche permet de choisir le mode lecture/modification de la Séquence A, Séquence B ou des Séquences A et B. Veuillez consulter la section **Enchaînements** pour en savoir plus.
18. **Fill** : Cette touche permet de faire jouer le rythme de fond de la séquence en cours (A, B ou A et B). Veuillez consulter la section **Enchaînements** pour en savoir plus.
19. **Pattern Select** : Appuyez sur cette touche puis sélectionnez un enchaînement en **(A)** appuyant sur une des 16 **touches de pas** afin de choisir l'enchaînement avec le même numéro ou **(B)** en tournant le bouton **Tempo** (lors de la sélection d'un enchaînement, le bouton Tempo ne peut modifier le tempo). Appuyez de nouveau sur la touche **Pattern Select** pour revenir au mode de fonctionnement normal. Si vous faites cela pendant la lecture, l'enchaînement en cours se terminera avant de passer au suivant.

Maintenez la touche **Shift** enfoncée puis appuyez sur cette touche afin de régler la durée de l'enchaînement. La durée de l'enchaînement (en pas) s'affichera à l'écran, et les **indicateurs de pas** deviendront ambre afin d'indiquer la durée de l'enchaînement. Appuyez sur une des 16 **touches de pas** ou tournez le bouton **Tempo** afin de régler la durée de l'enchaînement (en pas). Si un des témoins **(A ou B)** de la touche **Seq Variation** est allumé, la durée maximale de l'enchaînement est de 16 pas. Si les deux témoins **(A et B)** sont allumés, la durée maximale de l'enchaînement est de 32 pas et la durée minimale est de 17 pas. Appuyez sur la touche **Pattern Select** sans enfoncer la touche **Shift** pour revenir au mode de fonctionnement normal.
20. **Main Volume** : Ce bouton permet de régler le volume des sorties **Main Out** et **Phones Out** du Timbre Wolf.
21. **Howl** : Ce bouton permet de régler la quantité de distorsion ajoutée aux sorties **Main Out** et **Phones Out** du Timbre Wolf. Ceci n'affecte pas le volume des sorties **Voice Outs 1-4**.

Panneau arrière

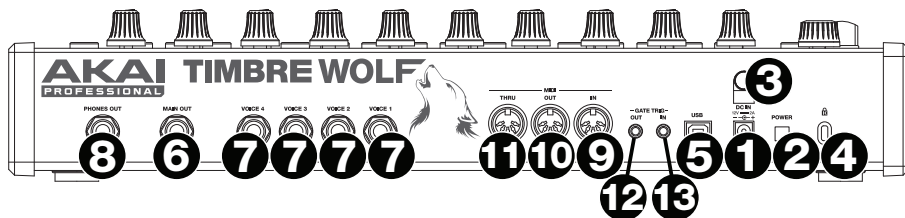

- Entrée d'alimentation** : Branchez le câble d'alimentation inclus (12 V, 2 A, centre positif) à cette entrée, puis branchez l'autre l'extrémité à une prise secteur.
- Interrupteur d'alimentation** : Cette touche permet de mettre le Timbre Wolf sous et hors tension.

Important : Après avoir mis le Timbre Wolf sous tension, laissez-lui le temps de se réchauffer avant de l'utiliser. Son réglage peut être affecté par la température.

- Clip de retenue** : Utilisez ce clip pour fixer le câble d'alimentation afin de ne pas le débrancher accidentellement.
- Port USB** : Utilisez un câble USB standard pour relier ce port au port USB de votre ordinateur. Cette connexion permet au Timbre Wolf d'envoyer et de recevoir des données MIDI d'un ordinateur.
- Verrou Kensington** : Cet emplacement permet d'utiliser un verrou Kensington pour sécuriser le Timbre Wolf sur une table ou autre surface.
- Main Out** : Utilisez un câble TRS ou TS 6,35 mm (1/4 po) standard pour brancher la sortie ligne à l'entrée d'une interface audio, d'une console de mixage, d'un système de sonorisation, etc. Cette sortie permet également de brancher un casque d'écoute stéréo.
- Voice Outs 1-4** : Utilisez des câbles TRS ou TS de 6,35 mm (1/4 po) standards pour raccorder ces sorties aux entrées d'une interface audio, d'une console de mixage, d'un système de sonorisation, etc. Chaque voix du Timbre Wolf est transmise séparément à chacune de ces sorties, ce qui vous permet de les enregistrer ou de les mixer indépendamment les unes des autres. Lorsqu'un câble est branché à l'une de ces sorties, cette voix n'est pas transmise aux sorties **Main Out** et **Phones Out**. Le bouton **Howl** n'affecte d'aucune façon les signaux de ces sorties.
- Phones Out** : Cette sortie permet de brancher un casque d'écoute 6,35 mm (1/4 po) stéréo.
- MIDI In** : Vous pouvez brancher un câble MIDI à cinq broches standard à cette entrée et à la sortie MIDI d'un appareil MIDI externe, tel un autre contrôleur MIDI.
- MIDI Out** : Vous pouvez brancher un câble MIDI à cinq broches standard à cette sortie et à l'entrée MIDI d'un appareil MIDI externe, comme un synthétiseur, un séquenceur, un module de percussion, etc.
- MIDI Thru** : Vous pouvez brancher un câble MIDI à cinq broches standard à cette sortie et à l'entrée MIDI d'un appareil MIDI externe, comme un synthétiseur, un séquenceur, un module de percussion, etc. Tous les messages transmis depuis cette sortie sont identiques aux messages reçus par l'entrée MIDI du Timbre Wolf.
- Gate Trig Out** : Utilisez un câble TS 3,5 mm (1/8 po) standard pour brancher cette sortie à l'entrée d'un appareil externe facultatif qui peut recevoir des messages de Gate (déclenchement) du Timbre Wolf.
- Gate Trig In** : Utilisez un câble TS 3,5 mm (1/8 po) standard pour brancher cette entrée à la sortie d'un appareil externe facultatif qui peut transmettre des messages de Gate (déclenchement) au Timbre Wolf.

Étalonnage

La première fois que vous mettez le Timbre Wolf sous tension, nous vous recommandons d'étalonner ses voix. Vous pourriez également refaire l'étalonnage aux besoins, mais il ne devrait pas être nécessaire de le refaire souvent.

Important : Lors de l'étalonnage, le clavier et le séquenceur du Timbre Wolf seront désactivés, et aucun signal audio ou message ne sera transmis depuis les sorties **Gate Out**, **MIDI Out**, **Voice Outputs**, **Main Out** ou **Phones Out**. Le processus d'étalonnage ne tient pas compte des positions du bouton **Tune** de chaque voix, donc toutes les voix seront étalonnées correctement, peu importe leurs paramètres.

Pour étalonner l'accordage des voix du Timbre Wolf :

1. Maintenez la touche **Shift** enfoncée, puis appuyez sur la **touche de pas 1 (Tune)**. **CAL s'affichera à l'écran**.
2. Tout en maintenant la touche **Shift** enfoncé, effectuez l'une des opérations suivantes :
 - Appuyez de nouveau sur la **touche de pas 1 (Tune)** pour confirmer l'étalonnage.
 - Relâchez la touche **Shift** pour annuler l'opération.
3. Après avoir appuyé sur la **touche de pas 1 (Tune)**, l'écran affiche différentes valeurs de notes durant le processus d'étalonnage des voix, et les **indicateurs de pas** s'allument et s'éteignent.
4. Lorsque l'étalonnage est terminé, l'**indicateur de pas 1** se met à clignoter. Appuyez sur la **touche de pas 1 (Tune)** pour revenir au mode de fonctionnement normal.

Paramètres des voix

En plus des sept commandes de voix pour chacune des quatre voix, il y a quelques autres paramètres qui affectent la façon dont le Timbre Wolf utilise les voix.

Mode Mono, Poly ou Unison

Utilisez le **sélecteur du mode de la voix** pour régler le mode de la voix du Timbre Wolf (**Mono**, **Poly**, ou **Unison**). Ce paramètre détermine comment les voix sont jouées ainsi que d'autres fonctionnalités (**Priorité**, **Legato** et **Canal MIDI**).

Mono

Chaque voix est jouée de façon monophonique et indépendante.

Le **clavier** joue la voix sélectionnée. Pour sélectionner une voix, appuyez sur sa touche **Mute/Select**.

Le séquenceur joue les quatre voix indépendamment et simultanément selon leur affectation dans une séquence. Les **indicateurs de pas** indiquent les pas pour la piste sélectionnée (l'un des quatre) dans la séquence en cours. Pour sélectionner une piste, appuyez sur sa touche **Mute/Select**. Les séquences des quatre pistes seront également transmises comme messages de note MIDI, ce qui permet de séquencer des appareils externes (modules de percussion, autres synthés, etc.) avec le Timbre Wolf.

Lorsque le Timbre Wolf reçoit des messages de note MIDI (depuis son **entrée MIDI**) sur le canal MIDI de chacune des voix, les quatre voix peuvent être jouées indépendamment et simultanément.

Poly

Lorsqu'une série de notes joue, chaque note est jouée par une voix distincte dans l'ordre séquentiel (Voix 1 joue la première note, Voix 2 joue la seconde note, etc., pour ensuite revenir à la Voix 1).

Les notes jouées par le **clavier** seront jouées par chaque voix en rotation, comme décrit ci-dessus.

Le séquenceur joue seulement les pas pour la première piste (de quatre), mais les notes sont jouées par chaque voix en rotation, comme décrit ci-dessus. Les séquences des quatre pistes seront également transmises comme messages de note MIDI, ce qui permet de séquencer des appareils externes (modules de percussion, autres synthés, etc.) avec le Timbre Wolf.

Lorsque le Timbre Wolf reçoit des messages de note MIDI (depuis son **entrée MIDI**) seulement sur le canal MIDI de la première voix, seule cette voix est jouée. Les messages de note MIDI transmis aux autres voix seront ignorés.

Unison

Toutes les voix sont jouées simultanément. Le paramètre **Priority** détermine comment les voix sont mises en sourdine lorsque plus d'une note est jouée en même temps.

Le **clavier** joue toutes les voix simultanément.

Le séquenceur joue seulement les pas pour la première piste (de quatre), mais les notes sont jouées par toutes les voix simultanément. Les séquences des quatre pistes seront également transmises comme messages de note MIDI, ce qui permet de séquencer des appareils externes (modules de percussion, autres synthés, etc.) avec le Timbre Wolf.

Lorsque le Timbre Wolf reçoit des messages de note MIDI (depuis son **entrée MIDI**) seulement sur le canal MIDI de la première voix, toutes les voix sont jouées simultanément. Les messages de note MIDI transmis aux autres voix seront ignorés.

Priorité

Le paramètre Priority permet de définir la note qui sera remplacée lorsque le nombre de notes jouées simultanément dépasse la limite de la voix (1, lorsque le **sélecteur du mode de la voix** est réglé sur **Mono** ou **Unison**, ou 5 lorsque le **sélecteur du mode de la voix** est réglé sur **Poly**).

Pour définir la priorité de chaque voix :

1. Maintenez la touche **Shift** enfoncée, puis appuyez sur la **touche de pas 9 (Priority)**. Maintenez la touche **Shift** enfoncée.
2. Le numéro de la voix sélectionnée apparaît à l'écran (**1–4**) et un indicateur à deux lettres indique la priorité :

Pour sélectionner une voix, appuyez sur la **touche de pas 8 (Legato)** pour passer à la voix suivante (**1–4**).

Pour modifier la priorité, tourner le bouton **Tempo** afin de sélectionner basse (**LO**), haute (**HI**), ou dernière (**LS**). Les effets de ce paramètre dépendent du mode de la voix.

- Lorsque le **sélecteur du mode de la voix** est réglé sur **Mono** :
 - **Basse (LO)** : La voix joue la note la plus basse des notes transmises à cette voix.
 - **Haute (HI)** : La voix joue la note la plus haute des notes transmises à cette voix.
 - **Dernière (LS)** : La voix joue la note la plus récente des notes transmises à cette voix.
- Lorsque le **sélecteur du mode de la voix** est réglé sur **Poly** :
 - **Basse (LO)** : La voix jouant la note la plus basse jouera la plus récente note, mettant en sourdine celle qui jouait.
 - **Haute (HI)** : La voix jouant la note la plus haute jouera la plus récente note, mettant en sourdine celle qui jouait.
 - **Dernière (LS)** : La voix jouant la note la plus ancienne jouera la plus récente note, mettant en sourdine celle qui jouait.
- Lorsque le **sélecteur du mode de la voix** est réglé sur **Unison** :
 - **Basse (LO)** : Les voix jouent la nouvelle note, si elle est plus basse que celles qui jouaient.
 - **Haute (HI)** : Les voix jouent la nouvelle note, si elle est plus haute que celles qui jouaient.
 - **Dernière (LS)** : Les voix jouent toujours la nouvelle note, mettant en sourdine celles qui jouaient.

Relâchez la touche **Shift** pour revenir au mode de fonctionnement normal.

Legato

Lorsque la fonction legato est activée, jouer une note alors qu'une autre note est maintenue ne redéclenche pas l'enveloppe pour la nouvelle note, résultant en un fondu progressif de la note originale à la nouvelle note.

Lorsque désactivée, jouer une note déclenche toujours l'enveloppe de la note, lui donnant une définition plus détaillée.

Pour activer et désactiver la fonction legato pour chaque voix :

1. Maintenez la touche **Shift** enfoncée, puis appuyez sur la **touche de pas 8 (Legato)**. Maintenez la touche **Shift** enfoncée.
2. Le numéro de la voix sélectionnée apparaît à l'écran (**1-4**) et un indicateur à deux lettres indique si la fonction legato est désactivée (**Of**) ou activée (**On**).

Pour sélectionner une voix, appuyez sur la **touche de pas 8 (Legato)** pour passer à la voix suivante (**1-4**).

Pour activer/désactiver la fonction legato, tournez le bouton **Tempo** pour désactiver (**Of**) ou activer (**On**) la fonction.

Relâchez la touche **Shift** pour revenir au mode de fonctionnement normal.

Canal MIDI

Chaque voix répond aux messages transmis sur un canal MIDI par le clavier du Timbre Wolf ou par un appareil MIDI externe). Le paramètre MIDI Channel détermine le canal pour la voix 1. Les voix 2-4 utilisent les trois prochains canaux MIDI plus élevés dans l'ordre séquentiel.

Exemple : Si le canal MIDI est réglé sur **3**, la voix 1 répondra aux messages transmis par le canal 3. Les voix 2, 3 et 4 répondront aux messages transmis par les canaux 4, 5 et 6, respectivement.

Lorsque le **sélecteur du mode de la voix** est réglé sur **Mono**, chaque voix répondra indépendamment aux messages MIDI sur leur canal MIDI respectif. Le clavier transmet toujours ses messages sur le canal de la voix sélectionnée.

Lorsque le **sélecteur du mode de la voix** est réglé sur **Poly** ou **Unison**, toutes les voix répondront aux messages MIDI sur le canal MIDI de la voix 1 seulement (polyphoniquement ou à l'unisson, respectivement). Le clavier transmet toujours ses messages sur le canal de la voix 1.

Important : Puisque chacune des quatre voix utilise des canaux MIDI adjacents, comme décrit ci-dessus, les plages des canaux disponibles sont différentes pour chaque voix :

Voix 1 peut utiliser les canaux 1-13

Voix 2 peut utiliser les canaux 2-14

Voix 3 peut utiliser les canaux 3-15

Voix 4 peut utiliser les canaux 4-16

Remarque : Alors que le séquenceur du Timbre Wolf joue, il transmet ses messages de note MIDI pour les quatre pistes (chacune sur son canal correspondant) grâce à son **port USB** et sa sortie **MIDI Out**, quel que soit le mode de voix ou ce qui est joué sur le clavier du Timbre Wolf. Vous pouvez utiliser cette fonction pour le séquençage des appareils externes (modules de percussion, autres synthés, etc.) avec le Timbre Wolf.

Pour régler le canal MIDI :

1. Maintenez la touche **Shift** enfoncée, puis appuyez sur la **touche de pas 10 (MIDI Ch)**. Maintenez la touche **Shift** enfoncée.
2. Réglez le canal en effectuant l'une des opérations suivantes :

Appuyez sur la **touche de pas 10 (MIDI Ch)** afin de passer au canal suivant qui apparaît à l'écran.

Tournez le bouton **Tempo** pour modifier le canal qui apparaît à l'écran.

Commandes de lecture

La touche **Lecture/Arrêt de lecture** du Timbre Wolf fonctionne différemment selon son paramètre **Sync (touche de pas 13)**.

Lorsque réglé sur Internal :

- Appuyez sur la touche de **Lecture/Arrêt de lecture** pour lancer ou arrêter la lecture.
- Durant la lecture, maintenez la touche **Rec** enfoncée puis appuyez sur la **touche de lecture/arrêt** afin de recommencer la lecture à partir du début de l'enchaînement.
- Timbre Wolf transmet des messages MIDI Start, Stop, Continue, Clock et SongPosPtr=0, selon son mode.
- La sortie **Gate Trig Out** du Timbre Wolf émet une impulsion chaque fois qu'il avance d'un pas.

Lorsque réglé sur External ou USB :

- La lecture du Timbre Wolf est modifiée en fonction des messages MIDI reçus : Start, Stop, Continue, Clock et SongPosPtr=0.
- Les commandes de lecture du Timbre Wolf ne fonctionneront pas.

Lorsque réglé sur Gate :

- Le Timbre Wolf ne recevra aucune donnée sur la position de la séquence, mais vous pouvez retourner immédiatement au pas 1 en effectuant l'une des opérations suivantes :
 - Durant un arrêt de lecture, appuyez sur la **touche de lecture/arrêt**.
 - Durant la lecture, maintenez la touche **Rec** tout en enfonçant la **touche de lecture/arrêt**.
- Le Timbre Wolf peut recevoir des messages de déclenchement (Gate) avec des divisions temporelles de **1/8** (croche) ou de **1/16** (doubles croches) seulement :
 - **1/8** : Lorsque réglé sur 1/8, deux impulsions font avancer la lecture d'un pas.
 - **1/16** : Lorsque réglé sur 1/16, une impulsion fait avancer la lecture d'un pas.

Remarque : À la différence des messages MIDI normaux, les messages Gate contiennent seulement des messages d'activation de la note (Note On) (aucuns messages CC, de désactivation de la note (Note Off), etc.). Pour cette raison, les messages Gate que le Timbre Wolf reçoit sont simplifiés.

- La sortie **Gate Trig Out** du Timbre Wolf reproduit ce que fait l'entrée **Gate Trig In**.

Enchaînements

Le Timbre Wolf peut enregistrer jusqu'à 16 enchaînements. Chaque enchaînement est composé de quatre séquences : Séquence A, Séquence B, Fill A et Fill B.

Appuyez sur la **touche de lecture/arrêt** pour lancer la lecture des enchaînements. Pour modifier une séquence ou un rythme de fond, veuillez consulter la fin de cette section et la section **Séquenceur**.

Pour sélectionner un enchaînement, appuyez sur la touche **Pattern Select** puis **(A)** appuyez sur une des **16 touches de pas** afin de choisir l'enchaînement avec le même numéro ou **(B)** tournez le bouton **Tempo** (lors de la sélection d'un enchaînement, le bouton Tempo ne peut modifier le tempo). L'**indicateur de pas** de l'enchaînement en cours devient rouge. L'**indicateur de pas** du prochain enchaînement clignote. Appuyez de nouveau sur la touche **Pattern Select** pour revenir au mode de fonctionnement normal.

Pour définir la durée de l'enchaînement, appuyez sur la touche **Last Step**. La durée de l'enchaînement (en pas) s'affichera à l'écran, et les **indicateurs de pas** deviendront ambre afin d'indiquer la durée de l'enchaînement. Appuyez sur une des **16 touches de pas** ou tournez le bouton **Tempo** afin de régler la durée de l'enchaînement (en pas). Si un des témoins **(A ou B)** de la touche **Seq Variation** est allumé, la durée maximale de l'enchaînement est de 16 pas. Si les deux témoins **(A et B)** sont allumés, la durée maximale de l'enchaînement est de 32 pas et la durée minimale est de 17 pas. Appuyez sur la touche **Pattern Select** sans enfoncer la touche **Shift** pour revenir au mode de fonctionnement normal.

Pour choisir la séquence à jouer/modifier durant la lecture, appuyez sur la touche **Seq Variation** pour basculer entre la séquence **A** et la séquence **B**. La DEL de la séquence en cours de lecture demeure allumée. Lorsque l'autre séquence doit jouer après celle-ci, sa DEL clignote.

Pour commuter automatiquement de la séquence **A** *et ensuite* à la séquence **B** (ou vice versa), maintenez la touche **Shift** enfoncée puis appuyez sur la touche **Seq Variation**. **A-b** s'affichera à l'écran.

Pour refaire jouer seulement la séquence **A** ou la séquence **B**, appuyez sur la touche **Seq Variation** durant la lecture, ou encore, maintenez la touche **Shift** enfoncée et appuyez ensuite sur la touche **Seq Variation**. **A** ou **b** s'affichera à l'écran.

Pour choisir l'enchaînement ou les enchaînements à faire jouer ou à modifier en arrêt de lecture, appuyez sur la touche **Seq Variation** pour basculer entre : Séquence A seulement (**A** sera allumé), Séquence B seulement (**B** sera allumé).

Pour basculer de la séquence **A** *et ensuite* à la séquence **B** (ou vice versa), maintenez la touche **Shift** enfoncée puis appuyez sur la touche **Seq Variation**. Le mode en cours (**A**, **b** ou **A-b**) s'affichera à l'écran. Maintenez la touche **Shift** enfoncée et appuyez sur la touche **Seq Variation** pour basculer entre **A** et **A-b** ou entre **b** et **A-b**.

Remarque : Pour sélectionner un rythme de fond à boucler et/ou à modifier, reportez-vous ci-dessous.

Pour faire jouer un rythme de fond suivi d'une séquence, appuyez sur la touche **Fill** durant la lecture. Le rythme de fond qui joue est déterminé par (1) le mode de fonctionnement de la touche **Seq Variation** et (2) la séquence en cours de lecture.

Important : Lorsqu'un rythme de fond joue, la lecture bascule entre la séquence en cours au rythme de fond sans automatiquement revenir au pas 1. Par exemple, si vous appuyez sur la touche **Fill** alors que la séquence est au pas 5, le rythme de fond débutera à partir de son pas 6 et jouera jusqu'au pas 16.

Lorsque la touche Seq Variation est réglée sur la Séquence A seulement ou la Séquence B seulement :

- Appuyez sur la touche **Fill** pour lancer le rythme de fond correspondant. Lorsque le rythme de fond finit, l'autre séquence commence.
- Maintenez la touche **Fill** pour lancer le rythme de fond correspondant. Lorsque le rythme de fond finit, la séquence originale continue de jouer.

Lorsque la touche Seq Variation est réglée sur les Séquences A et B :

- Appuyez sur la touche **Fill** durant la lecture de la Séquence A pour jouer le rythme de fond Fill A *et ensuite* le rythme de fond Fill B. Lorsque le rythme de fond Fill B finit, la Séquence A recommence.
- Appuyez sur la touche **Fill** durant la lecture de la Séquence B pour jouer le rythme de fond Fill B. Lorsque le rythme de fond Fill B finit, la Séquence A recommence.

Pour sélectionner un rythme de fond à boucler et/ou à modifier durant la lecture, maintenez la touche **Fill** enfoncée, et appuyez sur la touche **Seq Variation**, puis relâchez les deux touches. **Fi** s'affichera à l'écran. Le rythme de fond sélectionné jouera en boucle. Cela vous permet également de modifier le rythme de fond (comme vous le feriez pour la Séquence A ou B). Si la lecture alternait entre la Séquence A et la Séquence B, le rythme de fond Fill A et B joueront également en alternance. Appuyez sur la touche **Seq Variation** pour revenir au mode de fonctionnement normal.

Pour sélectionner un rythme de fond à modifier en arrêt de lecture, maintenez la touche **Fill** enfoncée, et appuyez sur la touche **Seq Variation** afin de sélectionner **A** ou **B**. **Fi** s'affichera à l'écran. Cela vous permet également de modifier le rythme de fond (comme vous le feriez pour la Séquence A ou B). Appuyez sur la touche **Fill** pour revenir au mode de fonctionnement normal.

Séquenceur

Vous pouvez modifier les séquences (et les rythmes de fond) de chaque enchaînement en utilisant les **touches de pas** et/ou le **clavier** du Timbre Wolf.

Remarque : Alors que le séquenceur du Timbre Wolf joue, il transmet ses messages de note MIDI pour les quatre pistes (chacune sur son canal correspondant) grâce à son **port USB** et sa sortie **MIDI Out**, quel que soit le mode de voix ou ce qui est joué sur le clavier du Timbre Wolf. Vous pouvez utiliser cette fonction pour le séquençage des appareils externes (modules de percussion, autres synthés, etc.) avec le Timbre Wolf.

Touches de pas

Vous pouvez utiliser les 16 **touches de pas** pour ajouter ou supprimer des notes de la séquence en appuyant simplement les touches de pas correspondantes.

Pour ajouter et supprimer des pas, appuyez sur la touche **Mute/Select** correspondant à la voix de laquelle vous souhaitez ajouter ou supprimer des pas, et appuyez ensuite sur une ou plusieurs **touches de pas** afin d'ajouter ou de supprimer les notes sur ces positions. Les notes sont saisies avec la dynamique par défaut de la touche de pas (décrit ci-dessous).

Pour toutes les voix, chaque pas a une valeur de note, que vous pouvez définir de deux manières différentes :

- **Pour définir la valeur de la note d'un ou plusieurs pas**, maintenez les **touches de pas** désirées enfoncées et tournez le bouton **Tempo**. Lors de la modification d'une seule note, sa valeur s'affiche à l'écran. Lors de la modification simultanée de plusieurs notes, l'afficheur indique le nombre de demi-tons transposés vers le haut ou vers le bas. Chaque voix dispose d'une gamme de trois octaves.
- **Pour définir la valeur de la note par défaut**, appuyez sur une des touche du clavier du Timbre Wolf. Ceci sera la valeur de note qui est enregistrée lorsque vous sélectionnez un pas. Ceci s'avère utile pour configurer la valeur de la note avant d'entrer vos pas.

Pour toutes les voix, chaque pas possède une dynamique qui détermine comment fort la note est jouée. Vous pouvez définir la dynamique de deux manières différentes :

- **Pour modifier la dynamique d'un pas**, maintenez la touche **Velocity** enfoncée et appuyez sur la **touche de pas** désirée afin de parcourir les options disponibles : **lente** (vert), **moyenne** (ambre), **rapide** (rouge) et **désactivée** (éteint).
- **Pour sélectionner la dynamique par défaut des touches de pas**, appuyez sur la touche **Velocity** afin de parcourir les options par défaut disponibles : **lente** (vert), **moyenne** (ambre) et **rapide** (rouge). Ceci sera la valeur de note qui est enregistrée lorsque vous sélectionnez un pas ou appuyez sur le pad. Ceci s'avère utile pour configurer la dynamique avant d'entrer vos pas.

Clavier

Vous pouvez utiliser le clavier du Timbre Wolf pour enregistrer une séquence en temps réel. Les notes jouées sont quantifiées (alignées) automatiquement avec les pas. Votre enregistrement est ajouté à la ou les séquences, mais l'enregistrement d'une note sur une note existante l'écrasera.

Pour enregistrer pendant un arrêt de lecture, appuyez sur la touche **Rec** afin de préparer le séquenceur à l'enregistrement, puis appuyez sur la **touche de lecture/arrêt** pour démarrer l'enregistrement ou appuyez sur **Rec** pour annuler l'enregistrement.

Pour enregistrer durant la lecture, appuyez sur la touche **Rec**. L'enregistrement devrait débiter immédiatement. Appuyez sur la touche **Rec** pour arrêter l'enregistrement alors que la lecture continue, ou appuyez sur la **touche de lecture/arrêt** pour arrêter l'enregistrement et la lecture.

Avant ou pendant l'enregistrement, appuyez sur la touche **Mute/Select** pour sélectionner la voix que vous désirez utiliser pour l'enregistrement.

Enregistrer, copier et supprimer

Enregistrer

Pour enregistrer les enchaînements, les séquences/rythmes de fond ou les paramètres globaux :

1. Maintenez la touche **Shift** enfoncée, puis appuyez sur la **touche de pas 16 (Save)**. (Pour annuler et quitter le processus à tout moment, relâchez la touche **Shift**.)
2. Tout en maintenant la touche **Shift** enfoncée, tournez le bouton **Tempo** afin de sélectionner ce que vous souhaitez enregistrer : tous les enchaînements et les paramètres globaux (**All**), l'enchaînement actuel (**One**) ou uniquement les paramètres globaux (**Glo**).

Important : Les paramètres globaux comprennent le tempo et les réglages **Sync**.

3. Appuyez sur la **touche de pas 16 (Save)**, puis relâchez la touche **Shift**.

Copier

Important : Copier n'enregistre pas un enchaînement, une séquence ou un rythme de fond. Vous devez également l'enregistrer.

Pour copier l'enchaînement en cours :

1. Maintenez la touche **Shift** enfoncée, puis appuyez sur la **touche de pas 14 (Copy)**. Maintenez la touche **Shift** enfoncée. Les **indicateurs de pas** pour les enchaînements utilisés deviennent ambre et clignotent. Les **indicateurs de pas** pour les enchaînements non utilisés sont éteints. (Pour annuler et quitter le processus à tout moment, relâchez la touche **Shift**.)
2. Tournez le bouton **Tempo** pour sélectionner **Pat** à l'écran.
3. Appuyez sur la **touche de pas** avec le même numéro que l'enchaînement de « destination » (l'enchaînement auquel vous souhaitez ajouter l'enchaînement copié). L'enchaînement sera copié et chargé à l'enchaînement de destination. Ensuite, relâchez la touche **Shift**.

Pour copier la séquence ou le rythme de fond sélectionné :

Important : Vous pouvez copier une séquence ou un rythme de fond sur une autre séquence ou un autre un rythme de fond **dans le même enchaînement** seulement.

1. Maintenez la touche **Shift** enfoncée, puis appuyez sur la **touche de pas 14 (Copy)**. Maintenez la touche **Shift** enfoncée. Les **indicateurs de pas** pour les enchaînements utilisés deviennent ambre et clignotent. Les **indicateurs de pas** pour les enchaînements non utilisés sont éteints. (Pour annuler et quitter le processus à tout moment, relâchez la touche **Shift**.)
2. Tourner le bouton **Tempo** afin de sélectionner où vous souhaitez copier la séquence ou le rythme de fond (dans le même enchaînement) :
 - **S-A** : La séquence ou le rythme de fond sera copié sur la Séquence A.
 - **S-b** : La séquence ou le rythme de fond sera copié sur la Séquence B.
 - **F-A** : La séquence ou le rythme de fond sera copié et écrasera le rythme de fond A (Fill A).
 - **F-b** : La séquence ou le rythme de fond sera copié et écrasera le rythme de fond B (Fill B).
3. Appuyez sur la **touche de pas 14 (Copy)**, puis relâchez la touche **Shift**.

Supprimer

Important : La suppression n'enregistre pas un enchaînement, une séquence ou un rythme de fond non utilisé. Vous devez également l'enregistrer.

Pour supprimer l'enchaînement, la séquence ou le rythme de fond sélectionné :

1. Maintenez la touche **Shift** enfoncée, puis appuyez sur la **touche de pas 15 (Clear)**. Maintenez la touche **Shift** enfoncée. (Pour annuler et quitter le processus à tout moment, relâchez la touche **Shift**.)
2. Tourner le bouton **Tempo** afin de sélectionner la partie de l'enchaînement que vous souhaitez supprimer.
 - **Pat** : Les séquences et les rythmes de fond seront supprimés.
 - **S-A** : Seule la séquence A sera supprimée.
 - **S-b** : Seule la séquence B sera supprimée.
 - **F-A** : Seul le rythme de fond A (Fill A) sera supprimé.
 - **F-b** : Seul le rythme de fond B (Fill B) sera supprimé.

Appuyez sur la **touche de pas 15 (Clear)** à nouveau, puis relâchez les deux touches.

Guida per l'uso (Italiano)

Introduzione

Contenuti della confezione

Timbre Wolf	Guida per l'uso
Adattatore di alimentazione	Istruzioni di sicurezza e garanzia

Assistenza

Per le ultime informazioni in merito a questo prodotto (requisiti di sistema, informazioni sulla compatibilità, ecc.) e per effettuarne la registrazione, recarsi alla pagina akaipro.com.

Per ulteriore assistenza sul prodotto, recarsi alla pagina akaipro.com/support.

Guida rapida / Schema dei collegamenti

Importante: dopo aver acceso il Timbre Wolf, lasciare che si scaldi prima di utilizzarlo. La sintonia può essere influenzata negativamente dalla temperatura. Dopo il primo riscaldamento, si consiglia di procedere alla calibrazione (si veda [Calibrazione](#) per sapere come fare).

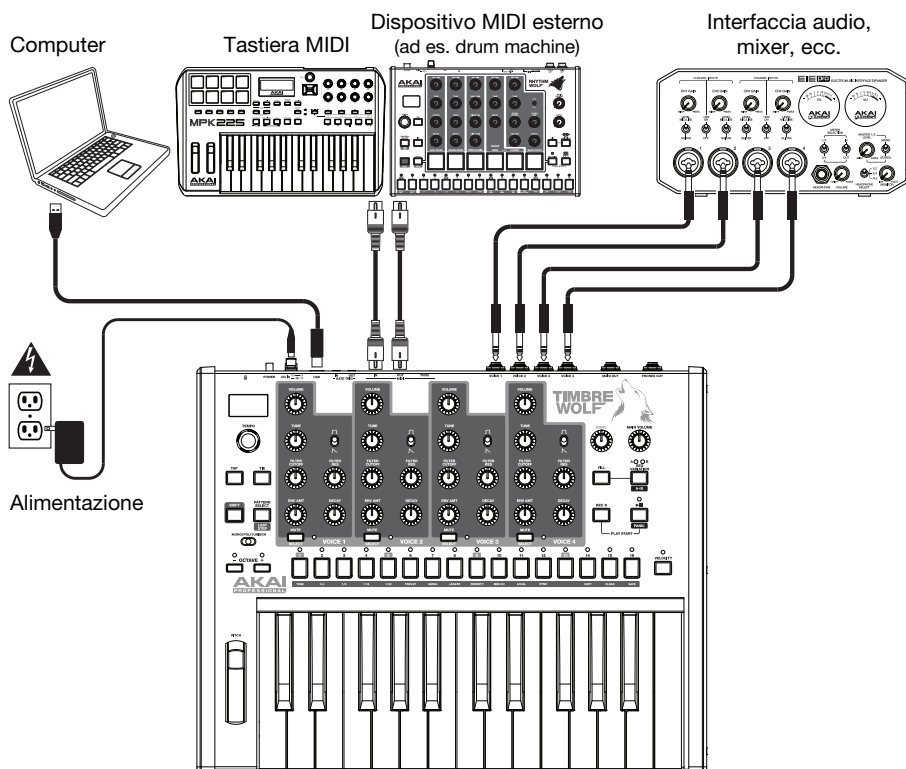

Elementi non elencati sotto [Contenuti della confezione](#) sono venduti separatamente.

Caratteristiche

Pannello superiore

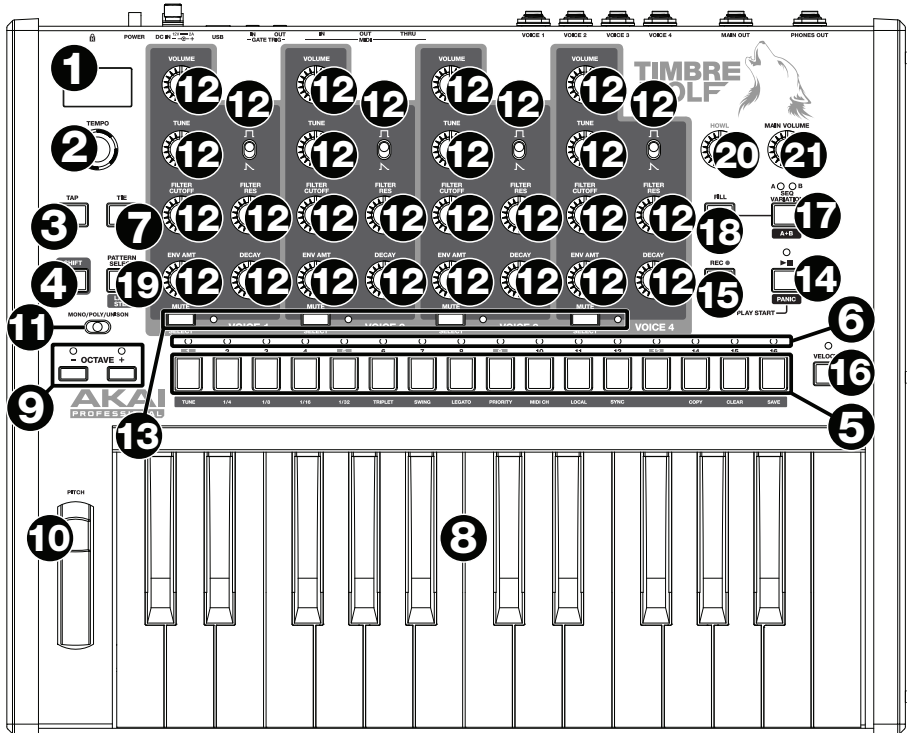

- Display:** questo display mostra il tempo del Timbre Wolf o altri valori specifici descritti nella presente guida.
- Tempo:** girare questa manopola per regolare il tempo globale del Timbre Wolf (20–300 BPM o battiti al minuto). Il numero comparirà sul display. Si utilizza questa manopola anche per svolgere altre operazioni quali selezionare il valore delle note, la quantità di swing o la lunghezza del pattern.
- Tap:** premere questo pulsante al tempo desiderato per inserire un nuovo tempo. Il Timbre Wolf individuerà il nuovo tempo dopo tre battiti.
- Shift:** tenere premuto questo pulsante per accedere alle funzioni secondarie di determinati tasti.
- Interruttori Step:** premere questi tasti per inserire o cancellare un passo/una nota nel pattern.

Tenere premuto **Shift** per accedere alle loro funzioni secondarie.

- Tune:** servirsi di questo tasto per calibrare la sintonia delle voci del Timbre Wolf. Si veda [Calibrazione](#) per sapere come fare.
- 1/4, 1/8, 1/16, 1/32:** servirsi di questi tasti per selezionare la divisione di tempo del pattern (vale a dire il valore di nota di ciascun **interruttore di passo Step**). Quando si tiene premuto **Shift**, l'**indicatore di passo** al di sopra della divisione di tempo corrente sarà acceso.
- Triplet:** premere questo tasto per attivare o disattivare **Triplet**, che trasforma la divisione del tempo in una divisione basata su terzine (eccetto **1/32**). Tenendo premuto **Shift**, l'**indicatore di passo (Step)** al di sopra di questo tasto quando viene attivato sarà acceso.
- Swing:** premere questo tasto e girare la manopola **Tempo** per regolare la quantità di swing applicata al pattern. A **50**, non viene applicato alcuno swing. A **75**, lo swing applicato al pattern è totale. (Identico agli MPC di Akai Professional.)

- **Legato:** premere questo tasto per configurare le impostazioni del legato di ciascuna voce. Quando il legato è attivo, suonando una nota quando un'altra nota è tenuta non si riattiverà la definizione per la nuova nota, ottenendo uno scorrimento uniforme dalla nota originale a quella nuova. Quando il legato è spento, la riproduzione di una nota attiverà sempre la definizione, aggiungendone ulteriormente a ciascuna nota. Si veda [Impostazioni voce > Legato](#) per saperne di più.
- **Priorità:** premere questo tasto per impostare quale nota sarà sostituita quando il numero di note suonate simultaneamente supera il limite di voce (1 quando il **Selettore modalità voce** è impostato su **Mono** o **Unisono** o 5 quando il **Selettore modalità voce** è impostato su **Poly**). Si veda [Impostazioni voce > Priorità](#) per saperne di più.
- **MIDI Ch (Canale MIDI):** premere questo tasto per impostare i canali MIDI ai quali rispondono le voci (dalla tastiera del Timbre Wolf o da un dispositivo MIDI esterno). Questa impostazione determina il canale unicamente per **Voce 1**. Le **Voci 2-4** impiegheranno i tre canali MIDI più alti in ordine sequenziale. Si veda [Impostazioni voce > Canale MIDI](#) per saperne di più.
- **Local (locale):** premere questo tasto per accendere e spegnere l'impostazione Locale. Quando è accesa, il relativo **Indicatore di passo** sarà acceso e la tastiera del Timbre Wolf invierà i messaggi MIDI alle quattro voci interne. Quando è spenta, il relativo **Indicatore di passo** sarà spento e la tastiera del Timbre Wolf invierà i messaggi MIDI all'**uscita MIDI**.

Nota bene: quando la funzione Locale è spenta si possono comunque registrare e modificare i pattern.

- **Sync:** premere questo tasto per selezionare la sorgente MIDI clock del Timbre Wolf: interna, esterna, USB o gate. Per saperne di più, si veda il paragrafo [Controllo del trasporto](#).
 - **Copy, Clear, Save (copia, cancella, salva):** servirsi dei presenti tasti per copiare, cancellare o salvare il pattern corrente. Per saperne di più, si veda il paragrafo [Salvataggio, copia e cancellazione](#).
6. **Indicatori di passo (Step):** questi LED si accendono per indicare vari tipi di stato:
- Quando si suona un pattern mostrano la posizione corrente nella sequenza.
 - Quando si visualizza un pattern, indicano quali passi contengono una nota (vale a dire quali **interruttori Step** sono attivi). Per saperne di più, si veda sotto [Sequenziatore > Interruttori Step](#).
 - Tenendo premuto il tasto **Velocità** in modalità Record, i relativi colori mostrano la velocità di ciascun passo. Per saperne di più, si veda sotto [Sequenziatore > Interruttori Step](#).
 - Quando si seleziona un pattern, l'**indicatore Step** rosso mostra quale pattern è selezionato attualmente. Per saperne di più, si veda il paragrafo [Informazioni sui pattern](#).
7. **Tie:** tenere premuto questo tasto e quindi premere un **interruttore di passo Step** per “legare” la sua nota al passo precedente o per tornare al suo stato precedente (“non legato”). Una nota legata è “tenuta” dalla nota precedente, ossia la sua envelope non viene riattivata. Quando si tiene premuto questo tasto, gli **indicatori di passo Step** dei passi legati saranno accesi di giallo, le note “non legate” saranno illuminate di rosso e quelli senza note saranno spenti.
- Ciò può essere fatto contemporaneamente su più **interruttori di passo Step** ed è possibile legare più note consecutive. Le note legate possono anche “avvolgersi attorno” alla sequenza, dall'inizio alla fine.
8. **Tastiera:** questa tastiera a 25 tasti è sensibile alla velocità e, unitamente ai tasti **Octave Up/Down**, è in grado di controllare una gamma di 4 ottave.
9. **Octave Down/Up (ottava su / giù):** servirsi di questi tasti per spostare la gamma della tastiera verso l'alto o verso il basso.
10. **Rotella di bend del pitch:** spostare questa rotella per effettuare il bend del pitch delle note che vengono riprodotte sulla tastiera.
11. **Selettore modalità voce:** servirsi di questo interruttore per impostare la modalità vocale del Timbre Wolf (**Mono**, **Poly**, o **Unisono**), che determina quale/i voce/i si sentiranno. Si veda [Impostazioni voce > Mono, Poli or Unisono](#) per saperne di più.

12. **Comandi voce:** servirsi di questi comandi per regolare i suoni delle rispettive voci.
- **Volume:** girare questo comando per impostare il volume della voce.
 - **Tune:** girare questo comando per regolare il pitch della voce.
 - **Filter Cutoff:** girare questo comando per impostare la frequenza di taglio del filtro passa basso della voce.
 - **Filter Res:** girare questo comando per impostare la risonanza del filtro passa basso della voce. Questo determina il picco del filtro a livello della frequenza di taglio.
 - **Env Amt:** girare questo comando per impostare in che misura la voce viene influenzata dalla definizione del filtro (l'effetto envelope si sente anche all'impostazione minima).
 - **Decay:** girare questo comando per impostare quanto occorre alla definizione dell'ampiezza della voce a continuare dopo che la nota non viene più riprodotta.
13. **Mute/Select:** tenere premuto **Shift**, quindi premere questo tasto per attivare/disattivare la funzione di "silenziamento" della voce corrispondente. La luce accanto al tasto è accesa se la voce non è silenziata, spenta se la voce è silenziata. Ciò influenza unicamente la riproduzione del sequenziatore; si può continuare a riprodurre la voce servendosi della tastiera o di un dispositivo MIDI esterno.
14. **Play/Stop:** premere questo tasto per avviare o interrompere la riproduzione. Durante la riproduzione, premere **Rec**, quindi premere questo tasto per riavviare la riproduzione dall'inizio del pattern.
- Tenere premuto **Shift** e premere questo tasto per inviare un messaggio MIDI Panic (All Notes Off).
- Quando **Sync** è impostato su **Gate**, premere questo tasto per tornare al Passo 1. Si veda **Controllo del trasporto** per saperne di più.
15. **Rec:** premere questo tasto per armare la registrazione del sequenziatore. Per saperne di più, si veda il paragrafo **Sequenziatore** del presente manuale. Durante la riproduzione, tenere premuto questo tasto, quindi premere **Play/Stop** per riavviare la riproduzione dall'inizio del pattern.
16. **Velocità:** premere questo tasto per modificare la velocità di un passo. Per saperne di più, si veda il paragrafo **Sequenziatore** del presente manuale.
17. **Seq Variation (variazione di sequenza):** premere questo tasto per selezionare se riprodurre/modificare la Sequenza A, la Sequenza B oppure le Sequenze A e B. Per saperne di più, si veda il paragrafo **Informazioni sui pattern**.
18. **Fill:** premere questo tasto per riprodurre il fill per la sequenza corrente (A, B oppure A e B). Per saperne di più, si veda il paragrafo **Informazioni sui pattern**.
19. **Pattern Select:** premere questo tasto e selezionare un pattern (**A**) premendo uno dei 16 **interruttori Step** per selezionare il pattern recante lo stesso numero oppure (**B**) girando la manopola **Tempo** (quando si sceglie un pattern, la manopola Tempo non regolerà il tempo). Premerlo nuovamente per tornare al funzionamento normale. Facendo questo durante la riproduzione, il pattern corrente finirà prima di passare a quello successivo.
- Tenere premuto **Shift** e premere questo tasto per impostare la lunghezza del pattern. La lunghezza del pattern (in passi) comparirà a display e gli **indicatori di passo Step** recanti lo stesso numero si illumineranno di giallo. Premere uno dei 16 **interruttori di passo Step** oppure girare la manopola **Tempo** per impostare la lunghezza del pattern (in passi). Se il tasto **Seq Variation** presenta **A** o **B** accesi, la lunghezza massima del pattern è di 16 passi. Se A e B sono entrambi accesi, la lunghezza massima del pattern è di 32 passi, mentre quella minima è di 17 passi. Premere **Pattern Select** (senza tenere premuto **Shift**) per tornare al funzionamento normale.
20. **Volume Main:** girare questa manopola per impostare il volume di uscita dell'**uscita Main** e dell'**uscita Cuffie** del Timbre Wolf.
21. **Howl:** girare questa manopola per impostare la quantità di overdrive (distorsione) applicata all'**uscita Main** e all'**uscita Cuffie** del Timbre Wolf. Questo non influisce sul suono delle **Uscite voce 1-4**.

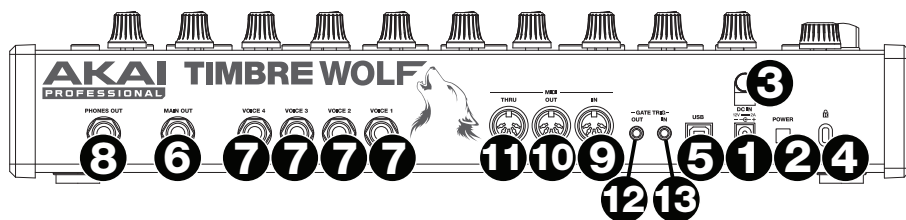
Pannello posteriore

- Ingresso CC:** servirsi dell'adattatore di alimentazione in dotazione (12V, 2A, centro-positivo) per collegare questo jack a una presa a muro.
- Tasto di alimentazione:** premere questo tasto per accendere e spegnere il Timbre Wolf.

Importante: dopo aver acceso il Timbre Wolf, lasciare che si scaldi prima di utilizzarlo. La sintonia può essere influenzata negativamente dalla temperatura.
- Sicura per il cavo:** è possibile fissare il cavo a questa sicura per evitare che si scolleghi accidentalmente.
- Porta USB:** servirsi di un cavo USB standard per collegare questa porta a una porta USB disponibile del computer. Questo collegamento consente al Timbre Wolf di inviare e ricevere dati MIDI tramite USB da e verso il computer.
- Slot per lucchetto Kensington:** servirsi di questa apertura per lucchetto Kensington per fissare il Timbre Wolf a un tavolo o ad altre superfici.
- Uscita Main:** servirsi di un cavo TRS o TS standard da 6,35 mm (1/4") per collegare questa uscita a livello di linea all'ingresso di un'interfaccia audio, di un mixer, di un impianto di amplificazione, ecc. È inoltre possibile collegare cuffie stereo a questa uscita.
- Uscite voce 1-4:** servirsi di cavi standard TRS o TS da 6,35 mm (1/4") per collegare queste uscite agli ingressi di un'interfaccia audio, di un mixer, di un impianto di amplificazione, ecc. Ciascuna voce del Timbre Wolf è inviata separatamente a ciascuna di queste uscite, in modo che sia possibile registrarle o mixarle indipendentemente l'una dall'altra. Quando un cavo è collegato a una di queste uscite, tale voce sarà rimossa dalle uscite **Main** e **Phones**. La manopola **Howl** non influisce su queste uscite.
- Uscita cuffie:** collegare cuffie stereo standard da 6,35 mm (1/4") a questa uscita.
- Ingresso MIDI:** servirsi di un cavo MIDI standard a cinque poli per collegare questo ingresso MIDI all'uscita MIDI di un dispositivo MIDI esterno (ad esempio un altro controller MIDI).
- Uscita MIDI:** servirsi di un cavo MIDI standard a cinque poli per collegare questa uscita MIDI all'ingresso MIDI di un dispositivo MIDI esterno (ad esempio un sintetizzatore, un sequenziatore, una drum machine, ecc.).
- MIDI Thru:** servirsi di un cavo MIDI standard a cinque poli per collegare questo MIDI Thru all'ingresso MIDI di un dispositivo MIDI esterno (ad esempio un sintetizzatore, un sequenziatore, una drum machine, ecc.). Tutti i messaggi inviati dal MIDI Thru sono identici ai messaggi ricevuti dall'ingresso MIDI del Timbre Wolf.
- Uscita Gate Trig:** servirsi di un cavo standard TS da 3,5 mm (1/8") per collegare questa uscita all'ingresso di un dispositivo esterno opzionale in grado di ricevere i messaggi Gate (trigger) del Timbre Wolf.
- Ingresso Gate Trig:** servirsi di un cavo standard TS da 3,5 mm (1/8") per collegare questo ingresso all'uscita di un dispositivo esterno opzionale per inviare i messaggi Gate (trigger) al Timbre Wolf.

Calibrazione

Prima di utilizzare il Timbre Wolf per la prima volta (dopo aver lasciato che si scaldasse), si raccomanda di calibrarne le voci. Si può fare questo anche in futuro come necessario, anche se non dovrebbe essere necessario farlo spesso.

Importante: durante la calibrazione, la tastiera e il sequenziatore del Timbre Wolf saranno disattivati e non verrà inviato alcun segnale o messaggio dalla **Uscita Gate**, **Uscita MIDI**, dalle **Uscite Voce**, **Main**, o **Cuffie**. Inoltre, il processo di calibrazione ignora le posizioni della manopola **Tune** di ciascuna voce, quindi tutte le voci saranno calibrate in maniera adeguata indipendentemente dalle relative impostazioni.

Per calibrare la sintonia delle voci del Timbre Wolf:

1. Tenere premuto **Shift**, e premere l'**interruttore Step 1 (Tune, sintonia)**. **CAL** compare a display.
2. Sempre tenendo premuto **Shift**:
 - Premere nuovamente l'**interruttore Step 1 (Tune)** per confermare che si desidera effettuare la calibrazione.
 - Lasciare la pressione dal tasto **Shift** per annullare l'operazione.
3. Dopo aver premuto l'**interruttore Step 1 (Tune)**, il display mostrerà diversi valori di nota mano mano che le voci vengono calibrate e gli **Indicatori Step** si illumineranno in vari pattern.
4. Una volta completata la calibrazione, l'**indicatore Step 1** lampeggia. Per tornare al funzionamento normale, premere l'**interruttore Step 1 (Tune)**.

Impostazioni voce

Oltre ai sette comandi voce per ciascuna delle quattro voci, vi sono altre impostazioni che influiscono sul modo in cui il Timbre Wolf impiega le sue voci.

Mono, Poli, o Unisono

Servirsi del **Selettore modalità voce** per impostare la modalità voce del Timbre Wolf (**Mono**, **Poly**, o **Unison**). Questa impostazione determina in che maniera le sue voci vengono riprodotte, oltre ad altre funzioni (**Priorità**, **Legato** e **Canale MIDI**).

Mono

Ciascuna voce è riprodotta in maniera monofonica e indipendente.

La **tastiera** riproduce la voce attualmente selezionata. Per selezionare una voce, premere il relativo tasto **Mute/Select**.

Il sequenziatore riprodurrà tutte le quattro voci in maniera indipendente e contemporanea, poiché ciascuna voce ha la propria traccia in una sequenza. Gli **Indicatori di passo** mostreranno i passi della traccia attualmente selezionata (una di quattro) nella sequenza corrente. Per selezionare una traccia, premere il relativo tasto **Mute/Select**. Le sequenze di tutte e quattro le tracce verranno emesse inoltre come messaggi nota MIDI, che possono essere utilizzati per effettuare la sequenza di dispositivi esterni (drum machine, altri sintetizzatori, ecc.) unitamente al Timbre Wolf.

Quando il Timbre Wolf riceve messaggi nota MIDI (tramite il suo **ingresso MIDI**) sul canale MIDI per ciascuna voce, tutte e quattro le voci possono essere riprodotte simultaneamente in maniera indipendente.

Poly

Con la riproduzione di una serie di note, ciascuna nota sarà riprodotta da una voce distinta in ordine sequenziale (la Voce 1 riprodurrà la prima nota, la Voce 2 riprodurrà la seconda nota, ecc. e il ciclo tornerà alla Voce 1).

Le note riprodotte dalla **tastiera** saranno riprodotte da ciascuna voce a rotazione, come descritto in precedenza.

Il sequenziatore riprodurrà i passi per la sola prima traccia (di quattro), ma le note saranno riprodotte da ciascuna voce a rotazione, come descritto sopra. Le sequenze di tutte e quattro le tracce verranno emesse inoltre come messaggi nota MIDI, che possono essere utilizzati per effettuare la sequenza di dispositivi esterni (drum machine, altri sintetizzatori, ecc.) unitamente al Timbre Wolf.

Quando il Timbre Wolf riceve messaggi nota MIDI (tramite il suo **ingresso MIDI**) sul canale MIDI per la sola prima voce, verrà riprodotta tale voce. I messaggi nota MIDI inviati alle altre voci saranno ignorati.

Unisono

Tutte le voci vengono riprodotte contemporaneamente. L'impostazione della **Priorità** determinerà come le voci vengono silenziate quando più di una nota viene riprodotta allo stesso tempo.

La **tastiera** riprodurrà tutte le voci contemporaneamente.

Il sequenziatore riprodurrà i passi per la sola prima traccia (di quattro), ma le note saranno riprodotte da tutte e quattro le voci contemporaneamente. Le sequenze di tutte e quattro le tracce verranno emesse inoltre come messaggi nota MIDI, che possono essere utilizzati per effettuare la sequenza di dispositivi esterni (drum machine, altri sintetizzatori, ecc.) unitamente al Timbre Wolf.

Quando il Timbre Wolf riceve messaggi nota MIDI (tramite il suo **ingresso MIDI**) sul canale MIDI per la sola prima voce, tutte e quattro le voci verranno riprodotte contemporaneamente. I messaggi nota MIDI inviati alle altre voci saranno ignorati.

Priorità

L'impostazione della priorità determina in che modo ciascuna nota sarà sostituita quando il numero di note suonate simultaneamente supera il limite di voce (1 quando il **Selettore modalità voce** è impostato su **Mono** o **Unisono** o 5 quando il **Selettore modalità voce** è impostato su **Poly**).

Per impostare la priorità di ciascuna voce:

1. Tenere premuto **Shift**, e premere l'**interruttore Step 9 (Priority, priorità)**. Tenere sempre premuto **Shift**.
2. A display comparirà il numero della voce corrente (1-4) e un indicatore a due lettere della priorità:

Per selezionare una voce, premere l'**interruttore Step 8 (Legato)** per passare alla voce successiva (1-4).

Per cambiare la priorità, girare la manopola **Tempo** per selezionare bassa (**LO**), alta (**HI**), o ultima (**LS**). Gli effetti di tale impostazione dipendono dalla modalità voce.

- Quando il **Selettore modalità voce** è su **Mono**:
 - **Low (bassa) (LO)**: la voce riprodurrà la nota più bassa tra quelle inviate a tale voce.
 - **High (alta) (HI)**: la voce riprodurrà la nota più alta tra quelle inviate a tale voce.
 - **Last (ultima) (LS)**: la voce riprodurrà la nota più recente tra quelle inviate a tale voce.
- Quando il **Selettore modalità voce** è su **Poly**:
 - **Low (bassa) (LO)**: la voce che riproduce la nota più bassa riprodurrà la nuova nota, silenziando la nota attualmente riprodotta.
 - **High (alta) (HI)**: la voce che riproduce la nota più alta riprodurrà la nuova nota, silenziando la nota attualmente riprodotta.
 - **Last (ultima) (LS)**: la voce che riproduce la nota più recente riprodurrà la nuova nota, silenziando la nota attualmente riprodotta.
- Quando il **Selettore modalità voce** è su **Unison**:
 - **Low (bassa) (LO)**: le voci riprodurranno la nuova nota se è più bassa di quelle attualmente riprodotte.
 - **High (alta) (HI)**: le voci riprodurranno la nuova nota se è più alta di quelle attualmente riprodotte.
 - **Last (ultima) (LS)**: le voci riprodurranno sempre la nuova nota, silenziando qualsiasi nota attualmente riprodotta.

Per tornare al funzionamento normale, lasciare la pressione del tasto **Shift**.

Legato

Quando la funzione legato è attiva, suonando una nota quando un'altra nota è tenuta non si riattiverà la definizione per la nuova nota, ottenendo uno scorrimento uniforme dalla nota originale a quella nuova.

Quando il legato è spento, la riproduzione di una nota attiverà sempre la definizione, aggiungendone ulteriormente a ciascuna nota.

Per accendere o spegnere la funzione legato per ciascuna voce:

1. Tenere premuto **Shift**, e premere l'**interruttore Step 8 (Legato)**. Tenere sempre premuto **Shift**.
2. A display comparirà il numero della voce corrente (**1-4**) e un indicatore a due lettere che specifica se il legato è spento (**Of**) o acceso (**On**).

Per selezionare una voce, premere l'**interruttore Step 8 (Legato)** per passare alla voce successiva (**1-4**).

Per attivare/disattivare la funzione legato, girare la manopola **Tempo** per spegnerla (**Of**) o accenderla (**On**).

Per tornare al funzionamento normale, lasciare la pressione del tasto **Shift**.

Canale MIDI

Ciascuna delle quattro voci risponde a messaggi su un canale MIDI dalla tastiera del Timbre Wolf o da un dispositivo MIDI esterno. L'impostazione del canale MIDI determina il canale per la Voce 1. Le Voci 2-4 impiegheranno i tre canali MIDI più alti in ordine sequenziale.

Esempio: se il canale MIDI è impostato su **3**, la Voce 1 risponderà a messaggi sul canale 3. Le voci 2, 3 e 4 risponderanno ai messaggi sui canali 4, 5 e 6 (rispettivamente).

Quando il **Selettore modalità voce** è impostato su **Mono**, ciascuna voce risponderà in maniera indipendente ai messaggi MIDI sul rispettivo canale MIDI. La tastiera invierà sempre i suoi messaggi sul canale della voce selezionata attualmente.

Quando il **Selettore modalità voce** è impostato su **Poly** o **Unison**, tutte e quattro le voci risponderanno a messaggi MIDI in ingresso sul solo canale MIDI voce 1 (con una riproduzione polifonica o all'unisono, rispettivamente). La tastiera invierà sempre i suoi messaggi sul canale della voce 1.

Importante: poiché tutte e quattro le voci impiegano canali MIDI adiacenti, come descritto in precedenza, gli intervalli dei canali disponibili differiscono per ciascuna voce:

La Voce 1 può usare i canali 1-13

La Voce 2 può usare i canali 2-14

La Voce 3 può usare i canali 3-15

La Voce 4 può usare i canali 4-16

Nota bene: quando il sequenziatore del Timbre Wolf viene riprodotto, invia i suoi messaggi MIDI note per tutte e quattro le tracce (ciascuna sul canale corrispondente) tramite la sua **porta USB** e l'**Uscita MIDI**, indipendentemente dalla modalità voce o da qualsiasi prestazione a livello della tastiera del Timbre Wolf. Si può utilizzare questa funzione per sequenziare dispositivi esterni (drum machine, altri sintetizzatori, ecc.) insieme al Timbre Wolf.

Per impostare il canale MIDI:

1. Tenere premuto **Shift**, e premere l'**interruttore Step 10 (MIDI Ch)**. Tenere sempre premuto **Shift**.
2. Per impostare il canale procedere in uno dei seguenti modi:

Premere l'**interruttore Step 10 (MIDI Ch)** to per passare al canale successivo, illustrato a display.

Girare la manopola **Tempo** per selezionare il canale, che comparirà a display.

Controllo del trasporto

Il tasto **Play/Stop** del Timbre Wolf funziona in maniera diversa a seconda della sua impostazione **Sync (Interruttore Step 13)**.

Quando impostato su **Internal (interno)**:

- Premere il tasto **Play/Stop** per avviare o interrompere la riproduzione.
- Durante la riproduzione, premere **Rec**, quindi premere **Play/Stop** per riavviare la riproduzione dall'inizio del pattern.
- Il Timbre Wolf invierà MIDI Start, Stop, Continue, Clock e SongPosPtr=0 a seconda del suo stato di trasporto.
- L'uscita **Gate Trig** del Timbre Wolf pulsa ogni volta che avanza di un passo.

Quando è impostato su **External (esterno) o USB**:

- La riproduzione del Timbre Wolf risponderà ai messaggi MIDI Start, Stop, Continue, Clock e SongPosPtr=0 in arrivo.
- I comandi di trasporto del Timbre Wolf non funzioneranno.

Quando impostato su **Gate**:

- Il Timbre Wolf non riceverà alcuna informazione relativa alla posizione della sequenza, ma è possibile farlo tornare immediatamente al passo 1 procedendo in uno dei seguenti modi:
 - Da fermo, premere **Play/Stop**.
 - Durante la riproduzione, premere **Rec e Play/Stop** contemporaneamente.
- Il Timbre Wolf può ricevere messaggi Gate **unicamente** con divisioni di tempo di **1/8** o **1/16**:
 - **1/8**: due impulsi fanno avanzare la riproduzione di un passo.
 - **1/16**: un impulso fa avanzare la riproduzione di un passo.

Nota bene: a differenza dei normali messaggi MIDI, i messaggi Gate contengono solo messaggi Note On (nessun messaggio CC, Note Off, ecc.). Per via di questo, i messaggi Gate ricevuti dal Timbre Wolf sono semplificati.

- L'uscita **Gate Trig** del Timbre Wolf mimerà l'ingresso **Gate Trig**.

Informazioni sui pattern

Il Timbre Wolf può memorizzare fino a un massimo di 16 pattern. Ciascun pattern è composto da quattro sequenze: Sequenza A, Sequenza B, Fill A e Fill B.

Per limitarsi a riprodurre semplicemente i pattern, premere il tasto **Play/Stop**. Per modificare una Sequenza o un Fill, si veda la fine del presente capitolo e il capitolo [Sequenziatore](#).

Per selezionare un pattern, premere **Pattern Select** e quindi **(A)** premere uno dei 16 **interruttori Step** per selezionare il pattern recante lo stesso numero oppure **(B)** girare la manopola **Tempo** (quando si sceglie un pattern, la manopola Tempo non regolerà il tempo). L'**indicatore di passo Step** del pattern corrente si illumina di rosso. L'**indicatore di passo Step** del pattern che verrà riprodotto in seguito lampeggerà. Premerlo nuovamente per tornare al funzionamento normale.

Per impostare la lunghezza del pattern, premere **Last Step**. La lunghezza del pattern (in passi) comparirà a display e gli **indicatori di passo Step** recanti lo stesso numero si illumineranno di giallo. Premere uno dei 16 **interruttori di passo Step** oppure girare la manopola **Tempo** per impostare la lunghezza del pattern (in passi). Se il tasto **Seq Variation** presenta **A** o **B** accesi, la lunghezza massima del pattern è di 16 passi. Se A e B sono entrambi accesi, la lunghezza massima del pattern è di 32 passi, mentre quella minima è di 17 passi. Premere **Pattern Select** (senza tenere premuto **Shift**) per tornare al funzionamento normale.

Per selezionare quale sequenza suonare/modificare durante la riproduzione, premere **Seq Variation** per commutare tra la Sequenza **A** e la Sequenza **B**. Il LED per la sequenza attualmente in corso di riproduzione sarà acceso fisso. Se l'altra sequenza suonerà successivamente, il relativo LED lampeggia.

Per passare automaticamente dalla riproduzione della Sequenza **A** alla Sequenza **B** (o viceversa), tenere premuto **Shift**, quindi premere **Seq Variation**. **A-b** compare a display.

Per tornare a riprodurre unicamente la Sequenza **A** o la Sequenza **B**, premere **Seq Variation** durante la riproduzione della sequenza desiderata, oppure tenere premuto **Shift** e premere **Seq Variation**. **A** o **b** compare a display.

Per selezionare quali sequenze riprodurre/modificare a riproduzione interrotta, premere **Seq Variation** per commutare tra: Solo Sequenza **A** (**A** sarà acceso), solo Sequenza **B** (**B** sarà acceso).

Per passare automaticamente dalla riproduzione della Sequenza **A** alla Sequenza **B** (o viceversa), tenere premuto **Shift**, quindi premere **Seq Variation**. La modalità corrente (**A**, **b**, o **A-b**) compare a display. Tenere premuto **Shift** e premere **Seq Variation** per passare da **A** a **A-b** o da **b** ad **A-b**.

Nota bene: per selezionare un fill da riprodurre in loop o da modificare, si veda qui di seguito.

Per riprodurre un fill seguito da una sequenza, premere il tasto **Fill** durante la riproduzione. Il fill che viene riprodotto viene determinato (1) dallo stato del tasto **Seq Variation** e (2) da quale sequenza viene attualmente riprodotta.

Importante: quando viene riprodotto un fill, la riproduzione passerà dalla sequenza corrente al fill senza effettuare il reset automatico al Passo 1. Ad esempio, se si preme **Fill** mentre la sequenza si trova sul Passo 5, il fill inizierà dal proprio Passo 6 e suonerà fino al Passo 16.

Quando Seq Variation (variazione di sequenza) è impostato su Sequence A only (solo sequenza A) oppure Sequence B only (solo sequenza B):

- Premere **Fill** per riprodurre il fill corrispondente. Quando il fill è finito, l'altra sequenza inizierà a suonare.
- Tenere premuto **Fill** per riprodurre il fill corrispondente. Quando il fill è finito, la sequenza originale continuerà a suonare.

Quando Seq Variation è impostato su entrambe le Sequenze A e B:

- Premere **Fill** durante la Sequenza **A** per riprodurre il Fill **A** e quindi il Fill **B**. Quando il Fill **B** è finito, la Sequenza **A** inizierà a suonare di nuovo.
- Premere **Fill** durante la Sequenza **B** per riprodurre il Fill **B**. Quando il Fill **B** è finito, la Sequenza **A** inizierà a suonare di nuovo.

Per selezionare un fill da riprodurre in loop e/o modificare durante la riproduzione, tenere premuto il tasto **Fill**, premere il tasto **Seq Variation**, quindi rilasciare entrambi i tasti. **Fill** compare a display. Il fill selezionato verrà ora riprodotto in loop. Ciò consente anche di modificare il fill (come si modificherebbero la Sequenza **A** o la Sequenza **B**). Se la sequenza si alterna tra Sequenza **A** e Sequenza **B**, Fill **A** e Fill **B** si alternano. Per tornare al funzionamento normale, premere il tasto **Seq Variation**.

Per selezionare un fill da modificare a riproduzione interrotta, premere il tasto **Fill**, quindi premere il tasto **Seq Variation** per selezionare i tasti **A** o **B**. **Fill** compare a display. Ciò consente anche di modificare il fill (come si modificherebbero la Sequenza **A** o la Sequenza **B**). Per tornare al funzionamento normale, premere il tasto **Fill**.

Sequenziatore

Si possono modificare le sequenze (e i fill) di ciascun pattern utilizzando gli **interuttori Step** del Timbre Wolf e/o la **tastiera**.

Nota bene: quando il sequenziatore del Timbre Wolf viene riprodotto, invia i suoi messaggi MIDI note per tutte e quattro le tracce (ciascuna sul canale corrispondente) tramite la sua **porta USB** e l'**Uscita MIDI**, indipendentemente dalla modalità voce o da qualsiasi prestazione a livello della tastiera del Timbre Wolf. Si può utilizzare questa funzione per sequenziare dispositivi esterni (drum machine, altri sintetizzatori, ecc.) insieme al Timbre Wolf.

Interuttori Step

Si possono utilizzare i 16 **interuttori Step** per inserire o rimuovere note dalla sequenza semplicemente premendo gli interuttori Step corrispondenti.

Per inserire o rimuovere passi, premere il tasto **Mute/Select** per la voce i cui passi si desidera inserire o rimuovere, quindi premere uno o più **interuttori Step** per inserire o rimuovere note a livello di quelle posizioni. Le note vengono inserite con la velocità di interruttore Step predefinita (descritta di seguito).

Per ciascuna voce, ciascun passo ha un valore di nota che può essere impostato in due modi diversi:

- **Per impostare il valore nota di uno o più passi specifici**, tenere premuti gli **interuttori Step** desiderati e girare la manopola **Tempo**. In caso di regolazione di una singola nota, il valore di tale nota comparirà a display. In caso di regolazione di più note, il display mostrerà di quanti semitoni vengono spostate, verso l'alto o verso il basso. Ciascuna voce è caratterizzata da un intervallo di tre ottave.
- **Per impostare il valore di nota predefinito**, premere un tasto sulla tastiera del Timbre Wolf. Questo sarà il valore di nota registrato quando si seleziona un passo. Ciò è utile per impostare il valore della nota prima di inserire i passi.

Per ciascuna voce, ciascun passo presenta una velocità, che determina quanto forte viene suonata la nota. Questo può essere impostato in due modi:

- **Per modificare la velocità di un singolo passo**, tenere premuto il tasto **Velocity** (velocità), quindi premere l'**interruttore di passo Step** desiderato per commutare tra le velocità disponibili: **bassa** (verde), **media** (giallo), **alta** (rosso) e **off** (spento).
- **Per selezionare la velocità predefinita dell'interruttore di passo Step**, premere il tasto **Velocity** (velocità) per commutare tra le velocità predefinite disponibili: **bassa** (verde), **media** (giallo) e **alta** (rosso). Questo sarà il valore di velocità registrato quando si seleziona un passo o si preme un pad. Ciò è utile per impostare la velocità prima di inserire i passi.

Tastiera

Si può utilizzare la **tastiera** del Timbre Wolf per registrare una sequenza in tempo reale. Le note suonate verranno quantizzate (allineate) automaticamente con i passi. La registrazione sarà "doppiata" sulla/e sequenza(e), ma registrando una nota su una nota già esistente, questa verrà sostituita.

Per registrare da fermo, premere **Rec** per armare la registrazione del sequenziatore, quindi premere **Play/Stop** per avviare la registrazione o premere **Rec** per annullare la registrazione.

Per registrare durante la riproduzione, premere **Rec**. La registrazione inizierà immediatamente. Premere nuovamente **Rec** per interrompere la registrazione mentre la riproduzione prosegue oppure premere **Play/Stop** per arrestare sia la registrazione che la riproduzione.

Prima di registrare o durante la registrazione, premere il tasto **Mute/Select** per la voce che si desidera utilizzare per registrare.

Salvataggio, copia e cancellazione

Salvataggio

Per salvare pattern, sequenze/fill o impostazioni globali:

1. Tenere premuto **Shift**, e premere l'**interruttore Step 16 (Save, salva)**. (Per annullare e uscire dal processo in qualsiasi momento, rilasciare la pressione del tasto **Shift**.)
2. Tenendo premuto **Shift**, girare la manopola **Tempo** per selezionare ciò che si desidera salvare: tutti i pattern e le impostazioni globali (**All**), solo il pattern corrente (**One**) oppure solo le impostazioni globali (**Glo**).
Importante: le impostazioni globali comprendono il tempo e le impostazioni **Sync**.
3. Premere l'**interruttore Step 16 (Save)** e rilasciare **Shift**.

Copia

Importante: la copia non salva il pattern, la sequenza o il fill. Occorre salvarli, a loro volta.

Per copiare il pattern corrente:

1. Tenere premuto **Shift**, e premere l'**interruttore Step 14 (Copy, copia)**. Tenere sempre premuto **Shift**. Gli **indicatori di passo** di pattern non vuoti lampeggiano di giallo. Gli **indicatori di passo** di pattern vuoti saranno spenti. (Per annullare e uscire dal processo in qualsiasi momento, rilasciare la pressione del tasto **Shift**.)
2. Girare la manopola **Tempo** per selezionare **Pat** a display.
3. Premere l'**indicatore di passo** che presenta il numero corrispondente al pattern di "destinazione" (quello cui si desidera effettuare la copia). Verrà copiato e caricato il pattern di destinazione. Quindi, rilasciare **Shift**.

Per copiare la sequenza o il fill corrente:

Importante: si possono copiare una sequenza o un fill solo su un'altra sequenza o fill **nello stesso pattern**.

1. Tenere premuto **Shift**, e premere l'**interruttore Step 14 (Copy, copia)**. Tenere sempre premuto **Shift**. Gli **indicatori di passo** di pattern non vuoti lampeggiano di giallo. Gli **indicatori di passo** di pattern vuoti saranno spenti. (Per annullare e uscire dal processo in qualsiasi momento, rilasciare la pressione del tasto **Shift**.)
2. Girare la manopola **Tempo** per selezionare dove si desidera copiare la sequenza o il fill (nell'ambito dello stesso pattern):
 - **S-A:** La sequenza o il fill saranno copiati sulla Sequenza A.
 - **S-b:** La sequenza o il fill saranno copiati sulla Sequenza B.
 - **F-A:** La sequenza o il fill saranno copiati sul Fill A.
 - **F-b:** La sequenza o il fill saranno copiati sul Fill B.
3. Premere l'**interruttore Step 14 (Copy)** e rilasciare **Shift**.

Cancellazione

Importante: la cancellazione non salva il pattern vuoto, la sequenza o il fill. Occorre salvarli, a loro volta.

Per cancellare il pattern, la sequenza o il fill corrente:

1. Tenere premuto **Shift**, e premere l'**interruttore Step 15 (Clear, cancella)**. Tenere sempre premuto **Shift**. (Per annullare e uscire dal processo in qualsiasi momento, rilasciare la pressione del tasto **Shift**.)
2. Girare la manopola **Tempo** per selezionare quale parte del pattern corrente si desidera cancellare.
 - **Pat:** sia le sequenze sia i fill saranno cancellati.
 - **S-A:** Solo la Sequenza A sarà cancellata.
 - **S-b:** Solo la Sequenza B sarà cancellata.
 - **F-A:** Solo il Fill A sarà cancellato.
 - **F-b:** Solo il Fill B sarà cancellato.
3. Premere nuovamente l'**interruttore Step 15 (Clear)** e lasciare la pressione di entrambi i tasti.

Benutzerhandbuch (Deutsch)

Einführung

Lieferumfang

Timbre Wolf	Benutzerhandbuch
Netzteil	Sicherheitshinweise und Garantieinformationen

Kundendienst

Für die neuesten Informationen zu diesem Produkt (Systemanforderungen, Informationen zur Kompatibilität etc.) und zur Produktregistrierung besuchen Sie akaipro.com.

Für zusätzlichen Produkt-Support besuchen Sie akaipro.com/support.

Schnellstart / Anschlussdiagramm

Wichtig: Lassen Sie den Timbre Wolf nach dem Einschalten etwas warmlaufen, bevor Sie ihn verwenden. Sein Tuning kann von der Temperatur beeinflusst werden. Nachdem sich das Gerät zum ersten Mal warmgelaufen hat, empfehlen wir, die Kalibrierung vorzunehmen (siehe [Kalibrierung](#), um mehr zu erfahren).

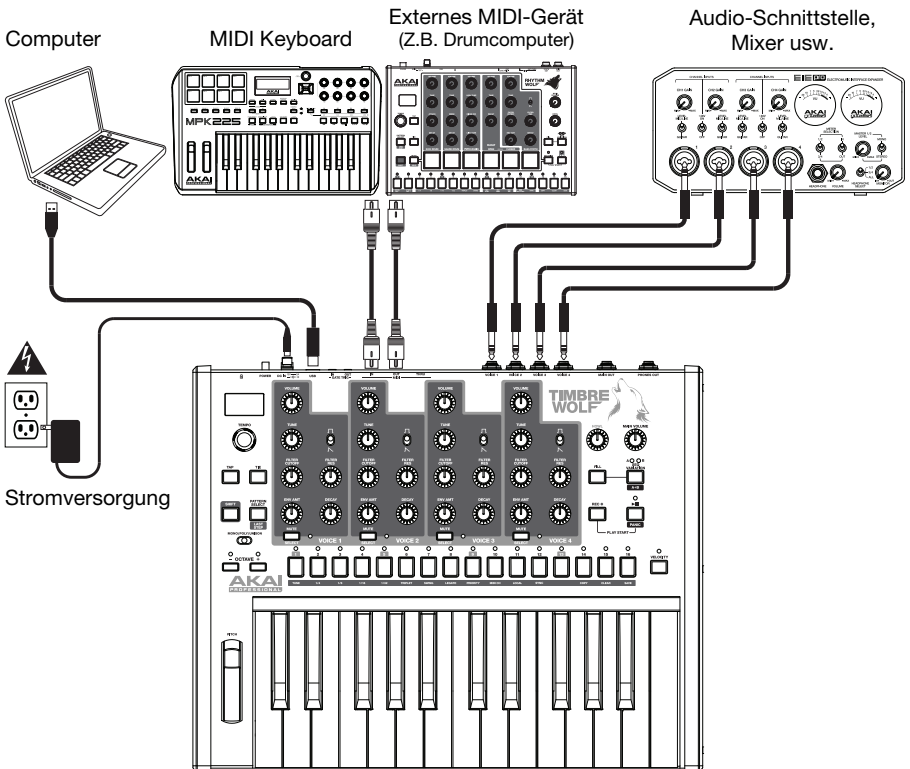

Teile, die nicht im [Lieferumfang](#) angegeben sind, sind separat erhältlich.

Funktionen

Oberseite

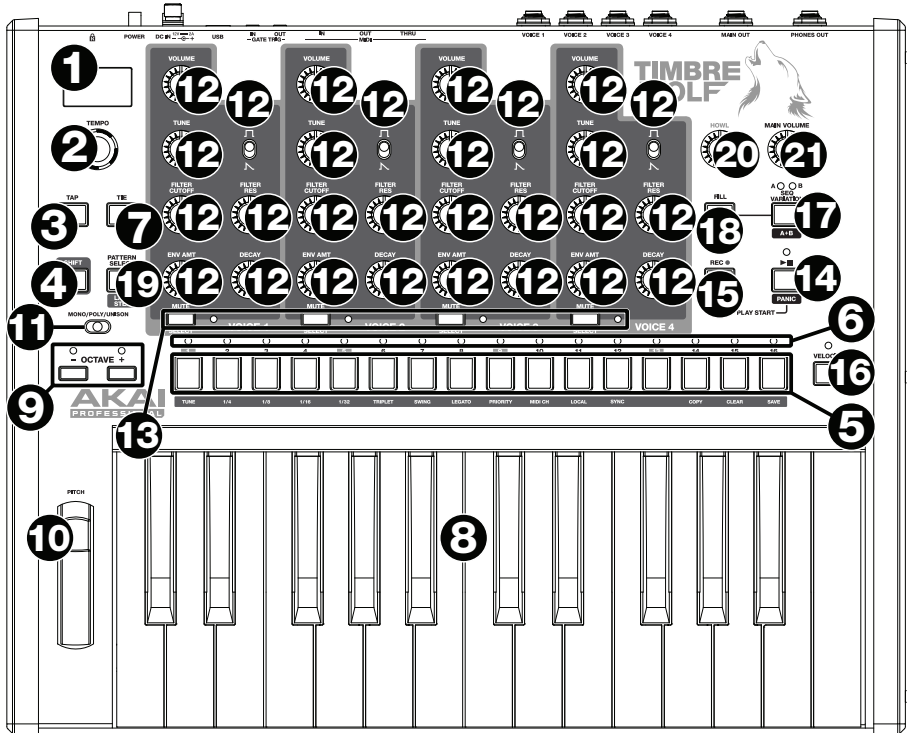

1. **Display:** Dieses Display zeigt das Tempo und andere in diesem Handbuch beschriebenen relevanten Werte des Timbre Wolf an.
2. **Tempo:** Drehen Sie diesen Regler, um das globale Tempo des Timbre Wolf einzustellen (20–300 BPM oder Schläge pro Minute). Die Nummer wird im Display angezeigt. Verwenden Sie diesen Regler auch, um andere Operationen durchzuführen, wie beispielsweise die Auswahl von Notenwerten (für die Disco Toms), Swing-Anteil, Pattern oder Pattern-Länge.
3. **Tap:** Drücken Sie diese Taste in der gewünschten Geschwindigkeit, um ein neues Tempo einzugeben. Timbre Wolf wird das neue Tempo nach drei Taps erkennen.
4. **Umschalten:** Halten Sie diese Taste gedrückt, um auf bestimmte sekundäre Funktionen der Tasten zuzugreifen.
5. **Step-Schalter:** Drücken Sie diese Tasten, um einen Step/eine Note in das Pattern einzugeben bzw. zu löschen.

Halten Sie die **Umschalttaste**, um auf ihre sekundären Funktionen zuzugreifen:

- **Tuning:** Verwenden Sie diese Taste, um das Tuning der Timbre Wolf Voices zu kalibrieren. Siehe [Kalibrierung](#), um mehr darüber zu erfahren.
- **1/4, 1/8, 1/16, 1/32:** Verwenden Sie diese Tasten, um die Zeiteinteilung des Patterns auszuwählen (d.h. den Notenwert für jeden einzelnen **Step-Schalter**). Beim Halten der **Umschalttaste**, wird der **Step-Indikator** über der aktuellen Zeiteinteilung leuchten.
- **Triplet:** Mit dieser Taste aktivieren oder deaktivieren Sie eine **Triole**, was die Zeiteinteilung in Triolen aufteilt (außer 1/32). Beim Halten der **Umschalttaste** leuchtet der **Step-Indikator** oberhalb der Taste bei Aktivierung.

- **Swing:** Drücken Sie diese Taste und drehen Sie den **Tempo-Regler**, um einzustellen, wie stark der Swing-Anteil im Pattern sein soll. Bei **50** wird kein Swing angewendet. Bei **75** wird Swing auf das gesamte Pattern angewendet. (Mit den Akai Professional MPCs identisch)
- **Legato:** Drücken Sie diese Taste, um die Legato-Einstellungen für jede Voice zu konfigurieren. Wenn legato eingestellt ist, wird das Spielen einer Note, während eine andere Note gehalten wird, nicht die Hüllkurve der neuen Note erneut triggern, was einen glatteren Übergang von der ursprünglichen Note auf die neue Note erzeugt. Wenn legato ausgeschaltet ist, wird das Spielen einer Note stets die Hüllkurve triggern, was dem Klang mehr Definition verleiht. Siehe [Voice-Einstellungen > Legato](#), um mehr zu erfahren.
- **Priorität:** Drücken Sie diese Taste, um festzulegen, welche Note ersetzt wird, wenn die Anzahl der gleichzeitig gespielten Noten die Voice-Obergrenze überschreitet (1 wenn der **Voice-Moduswahlschalter auf Mono oder Unison** eingestellt ist oder 5, wenn der **Voice-Moduswahlschalter auf Poly** eingestellt ist). Siehe [Voice-Einstellungen > Priorität](#), um mehr zu erfahren.
- **MIDI Ch:** Drücken Sie diese Taste, um die MIDI-Kanäle einzustellen, auf die diese Voices reagieren (von Timbre Wolf's Keyboard oder von einem externen MIDI-Gerät). Diese Einstellung bestimmt nur den Kanal für **Voice 1**. **Voices 2-4** verwendet der Reihe nach die drei nächsthöheren MIDI-Kanäle. Siehe [Voice-Einstellungen > MIDI-Kanal](#), um mehr zu erfahren.
- **Lokal:** Drücken Sie diese Taste, um die Lokal-Einstellung ein- oder auszuschalten. Ist dies aktiviert, leuchtet seine **Step-Anzeige** und Timbre Wolf's Keyboard wird seine MIDI-Befehle an die vier internen Voices senden. Ist diese Option deaktiviert, leuchtet die **Step-Anzeige** nicht und Timbre Wolf's Keyboard sendet seine MIDI-Befehle an das **MIDI Out**.

Hinweis: Auch wenn Lokal ausgeschaltet ist, können Patterns noch aufgenommen und bearbeitet werden.

- **Sync:** Drücken Sie diese Taste, um die MIDI-Clock-Quelle des Timbre Wolf auszuwählen: Intern, Extern, USB oder Gate. Lesen Sie den Abschnitt [Transportsteuerung](#), um mehr zu erfahren.
 - **Kopieren, Löschen, Speichern:** Verwenden Sie diese Tasten zum Kopieren, Löschen oder Speichern des aktuellen Patterns. Lesen Sie den Abschnitt [Speichern, Kopieren und Löschen](#), um mehr zu erfahren.
6. **Step-Indikatoren:** Diese LEDs leuchten auf, um verschiedene Betriebszustände anzuzeigen:
- Während der Wiedergabe eines Patterns, zeigen diese die aktuelle Position in der Sequenz an.
 - Beim Ansehen eines Patterns, zeigen diese an, welche Steps eine Note enthalten (d.h. welche **Step-Schalter** aktiv sind). Siehe [Sequencer > Step-Schalter](#), um mehr zu erfahren.
 - Während Sie die **Anschlaggeschwindigkeits**-Taste im Record Step-Modus gedrückt halten, zeigen die Farben die Anschlaggeschwindigkeit der einzelnen Steps. Siehe [Sequencer > Step-Schalter](#), um mehr zu erfahren.
 - Bei der Auswahl eines Patterns zeigt der rote **Step-Indikator** an, welches Pattern derzeit ausgewählt ist. Lesen Sie den Abschnitt [Über Patterns](#), um mehr zu erfahren.
7. **Verbinden:** Halten Sie diese Taste gedrückt und drücken Sie dann auf einen **Step-Schalter**, um seine Note mit dem vorherigen Step zu verbinden oder ihn in seinen früheren („un-gebundenen“) Zustand zurückzubringen. Eine verbundene Note wird in die nächste Note „gehalten“, was bedeutet, dass ihre Hüllkurve nicht neu getriggert wird. Wenn Sie diese Taste gedrückt halten, werden die **Step-Indikatoren** von verbundenen Schritten gelb leuchten, jene mit „un-gebundenen“ Noten werden rot leuchten und diejenigen, die keine Noten haben, werden nicht leuchten.
- Sie können dies auf mehreren **Step-Schaltern** auf einmal tun und Sie können mehrere aufeinander folgende Noten verbinden. Verbundene Noten können auch „umbrechen“ - und zwar vom Ende bis zum Anfang einer Sequenz.
8. **Keyboard:** Das 25-Tasten-Keyboard ist anschlagdynamisch und kann mit den Oktaventasten auf/ab **Octave Up/Down** vier Oktaven ansteuern.
9. **Oktaventasten Auf/Ab:** Mit diesen Tasten können Sie den Tastaturbereich nach oben oder unten verschieben.
10. **Pitch-Bend-Rad:** Bewegen Sie dieses Rad, um die Tonhöhe der Noten, die Sie am Keyboard spielen, zu verändern.

11. **Voice-Moduswahlschalter:** Verwenden Sie diesen Schalter, um Timbre Wolf's Voice-Modus einzustellen (**Mono**, **Poly** oder **Unison**), der bestimmt, welche Voice/Voices Sie hören. Siehe **Voice-Einstellungen > Mono, Poly oder Unison**, um mehr zu erfahren.
12. **Voice-Steuerung:** Mit diesen Steuerelementen können Sie die Klangfarbe der jeweiligen Voices feinabstimmen.
 - **Lautstärke:** Drehen Sie hier, um die Lautstärke der Voice einzustellen.
 - **Tuning:** Drehen Sie hier, um die Tonhöhe der Voice einzustellen.
 - **Filter-Cutoff:** Drehen Sie diesen Regler, um die Cutoff-Frequenz des Voice-Tiefpassfilters einzustellen.
 - **Filter Res:** Drehen Sie hier, um die Resonanz des Voice-Tiefpassfilter einzustellen. Dies bestimmt die Kurve des Filters bei der Cutoff-Frequenz.
 - **Env Amt:** Drehen Sie hier, um festzulegen, wie viel die Voice von der Filter-Hüllkurve beeinflusst wird. (Auch bei der minimalen Einstellung wird der Effekt der Hüllkurve noch zu hören sein.)
 - **Decay:** Drehen Sie hier, um einzustellen, wie lange die Amplitudenhüllkurve der Voice weiterklingt, nachdem die Note nicht mehr wiedergegeben wird.
13. **Stummschalten/Auswählen:** Halten Sie die **Umschalttaste** gedrückt und drücken Sie dann diese Taste, um die entsprechende Voice stumm oder laut zu schalten. Das Licht neben der Taste leuchtet, wenn die Voice nicht stummgeschaltet ist und leuchtet nicht, wenn die Voice stummgeschaltet ist. Dies betrifft nur die Wiedergabe des Sequenzers; Sie können die Voice immer noch mit dem Keyboard oder einem externen MIDI-Gerät spielen.
14. **Wiedergabe/Stop:** Drücken Sie diese Taste, um die Wiedergabe zu starten oder zu stoppen. Während der Wiedergabe halten Sie **Rec** gedrückt und drücken Sie diese Taste, um die Wiedergabe vom Pattern-Anfang zu starten.
 Halten Sie die **Umschalttaste** gedrückt und drücken Sie dann diese Taste, um eine MIDI-Panik-Meldung (Alle Noten Aus) zu senden.
 Wenn **Sync** auf **Gate** eingestellt ist, drücken Sie diese Taste, um zu Schritt 1 zurückzukehren. Siehe **Transportsteuerung**, um mehr zu erfahren.
15. **Rec:** Drücken Sie diese Taste, um den Sequenzer zum Aufnehmen scharf zu stellen. Siehe Abschnitt **Sequenzer** in diesem Handbuch für nähere Details. Während der Wiedergabe halten Sie **Rec** gedrückt und drücken **Wiedergabe/Stop**, um die Wiedergabe vom Pattern-Anfang zu starten.
16. **Anschlaggeschwindigkeit:** Drücken Sie diese Taste, um die Anschlaggeschwindigkeit eines Steps zu bearbeiten. Siehe Abschnitt **Sequenzer** in diesem Handbuch für nähere Details.
17. **Seq Variation:** Mit dieser Taste können Sie wählen, ob Sie **Sequenz A**, **Sequenz B** oder **Sequenz A und B** spielen/bearbeiten. Lesen Sie den Abschnitt **Über Patterns**, um mehr zu erfahren.
18. **Fill:** Drücken Sie diese Taste, um einen Fill für die aktuelle Sequenz zu spielen (A, B, oder A und B). Lesen Sie den Abschnitt **Über Patterns**, um mehr zu erfahren.
19. **Pattern-Auswahl:** Drücken Sie diese Taste und wählen Sie ein Pattern aus, indem Sie (**A**) einen der 16 **Step-Schalter** drücken, um das Pattern mit dieser Nummer auszuwählen oder (**B**) den **Tempo-Regler** drehen (bei der Pattern-Auswahl passt der Tempo-Regler das Tempo nicht an). Drücken Sie erneut **Pattern-Auswahl**, um zum Normalbetrieb zurückzukehren. Wenn Sie dies während der Wiedergabe tun, wird das aktuelle Pattern bis zum Schluss abgespielt bevor das nächste beginnt.
 Halten Sie die **Umschalttaste** gedrückt und drücken diese Taste, um die Länge des Patterns einzustellen. Die Pattern-Länge wird (in Steps) am Display angezeigt und die **Step-Indikatoren** mit derselben Nummer leuchten gelb auf. Drücken Sie eine der 16 **Step-Schalter** oder drehen Sie den **Tempo-Regler**, um die Länge des Patterns (in Steps) einzustellen. Wenn bei der Taste **Seq Variation** **entweder A oder B** leuchtet, ist die maximale Pattern-Länge 16 Steps. Wenn **sowohl A als auch B** leuchten, ist die maximale Pattern-Länge 32 Steps und die minimale Pattern-Länge 17 Steps. Drücken Sie **Pattern Auswählen** (ohne die **Umschalttaste** gedrückt zu halten), um zum normalen Betrieb zurückzukehren.
20. **Gesamtlautstärke:** Drehen Sie diesen Regler, um den Ausgangspegel des **Hauptausgangs** und des **Kopfhörerausgangs** des Timbre Wolf einzustellen.
21. **Howl:** Drehen Sie diesen Regler, um den Overdrive-Wert (Verzerrung) einzustellen, der auf Timbre Wolf's **Hauptausgang** und **Kopfhörerausgang** angewendet wird. Dies wirkt sich nicht auf den Klang der **Voice-Ausgänge 1-4** aus.

Rückseite

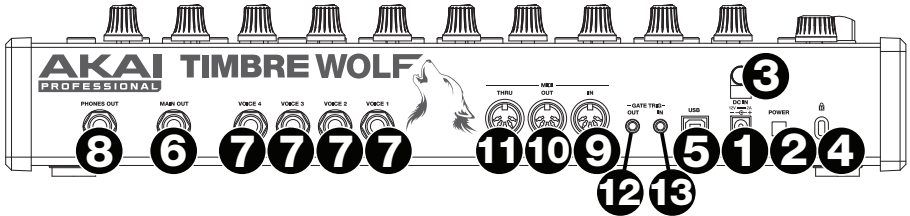

1. **Netzanschluss:** Verwenden Sie das mitgelieferte Netzteil (12V, 2A, mittlerer Pin mit positiver Polarität), um diese Buchse mit einer Steckdose zu verbinden.
2. **Ein-/Ausmacher:** Drücken Sie diese Taste, um den Timbre Wolf ein- oder auszuschalten.
Wichtig: Lassen Sie den Timbre Wolf nach dem Einschalten etwas warmlaufen, bevor Sie ihn verwenden. Sein Tuning kann von der Temperatur beeinflusst werden.
3. **Kabelhalter:** Sie können ein Kabel mit dieser Halterung sichern, um ein versehentliches Abziehen zu verhindern.
4. **USB-Port:** Verwenden Sie ein handelsübliches USB-Kabel, um diesen Port mit einem freien USB-Port Ihres Computers zu verbinden. Mit dieser Verbindung kann Timbre Wolf MIDI über USB von und zu Ihrem Computer senden und empfangen.
5. **Kensington Lock Slot:** Sie können diesen Kensington Lock Sicherheits-Slot verwenden, um den Timbre Wolf an einem Tisch oder einer anderen Oberfläche zu befestigen.
6. **Hauptausgang:** Verwenden Sie ein handelsübliches 6,35 mm (1/4") TRS- oder TS-Kabel, um diesen Line-Level-Ausgang mit dem Eingang einer Audio-Schnittstelle, einem Mixer, einem Verstärker-System etc. zu verbinden. Sie können auch Stereokopfhörer an diesen Ausgang anschließen.
7. **Voice-Outs 1-4:** Verwenden Sie standardmäßige 6,35 mm (1/4") TRS oder TS-Kabel, um diese Ausgänge an die Eingänge von Audio-Schnittstelle, Mixer, Verstärkersystem etc. zu verbinden. Jede Timbre Wolf Voice wird separat an jeden dieser Ausgänge geschickt, damit Sie dies unabhängig voneinander aufnehmen und mischen können. Wenn ein Kabel an einen dieser Ausgänge angeschlossen ist, wird diese Voice vom **Hauptausgang** und dem **Kopfhörerausgang** entfernt. Der **Howl**-Regler hat keinen Einfluss auf diese Ausgänge.
8. **Kopfhörerausgang:** Verbinden Sie handelsübliche 6,35 mm (1/4") Stereo-Kopfhörer mit diesem Ausgang.
9. **MIDI In:** Verwenden Sie ein handelsübliches, fünfpoliges MIDI-Kabel, um dieses MIDI In mit dem MIDI Out eines externen MIDI-Geräts zu verbinden (z.B. einem anderen MIDI-Controller).
10. **MIDI Out:** Verwenden Sie ein handelsübliches, fünfpoliges MIDI-Kabel, um diesen Ausgang mit dem MIDI In eines externen MIDI-Geräts zu verbinden (z.B. einem Synthesizer, Sequenzer, Drum-Computer etc.).
11. **MIDI Thru:** Verwenden Sie ein handelsübliches, fünfpoliges MIDI-Kabel, um diesen MIDI-Thru mit dem MIDI In eines externen MIDI-Geräts zu verbinden (z.B. einem Synthesizer, Sequenzer, Drum-Computer etc.). Alle Nachrichten, die von diesem MIDI Thru gesendet werden, sind mit den Meldungen, die das MIDI In des Timbre Wolf empfängt, identisch.
12. **Gate Trig Out:** Verwenden Sie ein handelsübliches 3,5 mm (1/8") TS-Kabel, um diesen Ausgang mit dem Eingang eines optionalen externen Geräts zu verbinden, das Trigger-Nachrichten vom Timbre Wolf Gate empfangen kann.
13. **Gate Trig In:** Verwenden Sie ein handelsübliches 3,5 mm (1/8") TS-Kabel, um diesen Eingang mit dem Ausgang eines optionalen externen Geräts zu verbinden, das Gate-Nachrichten (Trigger) an den Timbre Wolf senden kann.

Kalibrierung

Bevor Sie Timbre Wolf zum ersten Mal verwenden (nachdem das Gerät warmgelaufen ist), empfehlen wir, die Kalibrierung ihrer Voices vorzunehmen. Sie können dies je nach Bedarf auch später durchführen, auch wenn es nicht oft notwendig sein sollte.

Wichtig: Während der Kalibrierung werden Tastatur und Sequenzer des Timbre Wolf deaktiviert sein. Weder Audiosignale noch Meldungen werden aus **Gate Out**, **MIDI Out**, **Voice-Ausgängen**, **Hauptausgang**, oder dem **Kopfhörerausgang** gesendet. Außerdem ignoriert der Kalibrierungsprozess die Positionen der **Tune-Regler**, damit alle Voices unabhängig von ihren Kontrolleinstellungen kalibriert werden.

Verwenden Sie diese Taste, um das Tuning der Timbre Wolf Voices zu kalibrieren.

1. Halten Sie die **Umschalttaste** gedrückt und drücken Sie dann den **Step-Schalter 1 (Tuning)**. **CAL** wird im Display angezeigt.
2. Während Sie noch die **Umschalttaste** gedrückt halten, führen Sie einen der folgenden Schritte aus:
 - Drücken Sie **Step-Schalter 1 (Tuning)** erneut, um zu bestätigen, dass Sie kalibrieren möchten.
 - Lassen Sie die **Umschalttaste** los, um den Vorgang abzubrechen.
3. Nachdem Sie den **Step-Schalter 1 (Tuning)** gedrückt haben, zeigt das Display verschiedene Notenwerte beim Kalibrieren der Voices an und die **Step-Indikatoren** werden in verschiedenen Mustern leuchten.
4. Wenn die Kalibrierung abgeschlossen ist, blinkt der **Step-Indikator 1**. Um zum Normalbetrieb zurückzukehren, drücken Sie den **Step-Schalter 1 (Tuning)**.

Voice-Einstellungen

Zusätzlich zu den sieben Voice-Steuerungen für jede der vier Voices gibt es einige andere Einstellungen, die beeinflussen, wie Timbre Wolf seine Voices nutzt.

Mono, Poly oder Unison

Mit dem **Voice-Moduswahlschalter** stellen Sie den Voice-Modus des Timbre Wolf ein (**Mono**, **Poly** oder **Unison**). Diese Einstellung legt nicht nur fest, wie ihre Voices gespielt werden sondern regelt auch andere Funktionen (**Priorität**, **Legato** und **MIDI-Kanal**).

Mono

Jede Voice wird monophon und unabhängig gespielt.

Das **Keyboard** wird die aktuell ausgewählte Voice abspielen. Um eine Voice zu wählen, drücken Sie die **Stummschalten/Auswählen**-Taste.

Der Sequenzer wird alle vier Voices unabhängig und gleichzeitig spielen, da jede Voice ihre eigene Spur in einer Sequenz hat. Die **Step-Indikatoren** zeigen die Steps für den aktuell ausgewählten Track (einen von vier) in der aktuellen Sequenz an. Um einen Track zu wählen, drücken Sie die **Stummschalten/Auswählen**-Taste. Die Sequenzen aller vier Tracks werden auch als MIDI-Notenmeldungen gesendet, die verwendet werden können, um externe Geräte (Drum-Maschinen, andere Synths etc.) zusammen mit Timbre Wolf zu sequenzieren.

Wenn Timbre Wolf MIDI-Notenmeldungen (über seinen **MIDI In**) auf dem MIDI-Kanal für jede Voice empfängt, können alle vier Voices unabhängig voneinander gleichzeitig spielen.

Poly

Wenn eine Reihe an Noten gespielt wird, wird jede Note von einer separaten Voice der Reihe nach wiedergegeben (Voice 1 wird die erste Note spielen, Voice 2 die zweite Note usw. und schließlich wird wieder bei Voice 1 angefangen).

Notes, die am **Keyboard** gespielt werden, werden abwechselnd von jeder Voice wie oben beschrieben wiedergegeben.

Der Sequenzer wird diese Steps nur für den ersten Track (von vier) spielen, die Noten werden jedoch - wie oben beschrieben - von jeder Voice abwechselnd gespielt. Die Sequenzen aller vier Tracks werden auch als MIDI-Notenmeldungen gesendet, die verwendet werden können, um externe Geräte (Drum-Maschinen, andere Synths etc.) zusammen mit Timbre Wolf zu sequenzieren.

Wenn Timbre Wolf MIDI-Notenmeldungen (über seinen **MIDI In**) nur für die erste Voice über den MIDI-Kanal empfängt, so wird diese Voice abgespielt. MIDI-Noten-Nachrichten, die an die anderen Voices gesendet werden, werden ignoriert.

Unison

Alle Voices werden gleichzeitig gespielt. Die **Prioritätseinstellung** legt fest, wie die Voices stummgeschaltet werden, wenn mehr als eine Note gleichzeitig gespielt wird.

Das **Keyboard** wird alle Voices gleichzeitig spielen.

Der Sequenzer wird nur die Steps für den ersten Track (von vier) spielen, aber die Noten werden von allen vier Voices gleichzeitig gespielt. Die Sequenzen aller vier Tracks werden auch als MIDI-Notenmeldungen gesendet, die verwendet werden können, um externe Geräte (Drum-Maschinen, andere Synths etc.) zusammen mit Timbre Wolf zu sequenzieren.

Wenn Timbre Wolf (über seinen **MIDI In**) MIDI-Notenmeldungen auf dem MIDI-Kanal nur für die erste Voice empfängt, so werden alle vier Voices gleichzeitig abgespielt. MIDI-Noten-Nachrichten, die an die anderen Voices gesendet werden, werden ignoriert.

Priorität

Die Prioritätseinstellung legt fest, wie welche Note ersetzt wird, wenn die Anzahl der gleichzeitig gespielten Noten die Voice-Obergrenze überschreitet (1 wenn der **Voice-Moduswahlschalter** auf **Mono** oder **Unison** eingestellt ist oder 5, wenn der **Voice-Moduswahlschalter** auf **Poly** eingestellt ist).

Um die Priorität jeder einzelnen Voice einzustellen:

1. Halten Sie die **Umschalttaste** gedrückt und drücken Sie dann den **Step-Schalter 9 (Priorität)**. Halten Sie die **Umschalttaste**.
2. Das Display zeigt die Nummer der aktuellen Voice (**1-4**) und einen aus zwei Buchstaben bestehenden Indikator für die Priorität:

Um eine Voice zu wählen, drücken Sie **Step-Schalter 8 (Legato)**, um zur nächsten Voice zu springen (**1 - 4**).

Um die Priorität zu ändern, stellen Sie den **Tempo-Regler** auf niedrig (**LO**), hoch (**HI**) oder zuletzt Gewähltes (**LS**). Die Auswirkungen dieser Einstellung hängen vom Voice-Modus ab.

- Wenn der **Voice-Moduswahlschalter** auf **Mono** eingestellt ist:
 - **Niedrig (LO):** Die Voice wird die tiefste der Noten spielen, die an diese Voice gesendet wurde.
 - **Hoch (HI):** Die Voice wird die höchste der Noten spielen, die an diese Voice gesendet wurde.
 - **Zuletzt Gewählte(LS):** Die Voice wird die zuletzt gewählte Note aller Noten spielen, die an diese Voice gesendet wurden.
- Wenn der **Voice-Moduswahlschalter** auf **Poly** gestellt ist:
 - **Niedrig (LO):** Die Voice, die die tiefste Note spielt, wird die neue Note spielen, was die gerade abgespielte Note stumm schaltet.
 - **Hoch (HI):** Die Voice, die die höchste Note spielt, wird die neue Note spielen, was die gerade abgespielte Note stumm schaltet.
 - **Zuletzt Gewählte(LS):** Die Voice, die die älteste Note spielt, wird die neue Note spielen, was die gerade abgespielte Note stumm schaltet.
- Wenn der **Voice-Moduswahlschalter** auf **Unison** eingestellt ist:
 - **Niedrig (LO):** Die Voices wird die neue Note spielen, wenn sie tiefer als die Noten sind, die aktuell wiedergegeben werden.
 - **Hoch (HI):** Die Voices werden die neue Note spielen, wenn sie höher als die Noten sind, die aktuell wiedergegeben werden.
 - **Zuletzt Gewählte(LS):** Die Voices werden immer die neue Note spielen, was die gerade abgespielten Noten stumm schaltet.

Um zum normalen Betrieb zurückzukehren, lassen Sie die **Umschalttaste** los.

Legato

Wenn die Legato-Funktion eingestellt ist, wird das Spielen einer Note, während eine andere Note gehalten wird, nicht die Hüllkurve der neuen Note erneut triggern, was einen glatteren Übergang von der ursprünglichen Note auf die neue Note erzeugt.

Wenn die Legato-Funktion ausgeschaltet ist, wird eine Note stets die Hüllkurve triggern, was dem Klang mehr Definition verleiht.

So schalten Sie die Legato-Funktion für jede Voice ein oder aus:

1. Halten Sie die **Umschalttaste** gedrückt und drücken Sie dann den **Step-Schalter 8 (Legato)**. Halten Sie die **Umschalttaste**.
2. Das Display zeigt die Nummer der aktuellen Voice (**1-4**) und einen aus zwei Buchstaben bestehenden Indikator dafür, ob Legato ausgeschaltet (**Of**) oder eingeschaltet ist (**On**).

So wählen Sie eine Voice, drücken Sie **Step-Schalter 8 (Legato)**, um zur nächsten Voice zu springen (**1 - 4**).

Um die Legato-Funktion zu aktivieren/deaktivieren, drehen Sie den **Tempo-Regler**, um die Einstellung zu deaktivieren (**Of**) oder zu aktivieren (**On**).

Um zum normalen Betrieb zurückzukehren, lassen Sie die **Umschalttaste** los.

MIDI-Kanal

Jeder der vier Voices reagiert auf Meldungen eines MIDI-Kanals vom Timbre Wolf Keyboard oder von einem externen MIDI-Gerät. Die MIDI-Kanaleinstellung bestimmt den Kanal für Voice 1. Voices 2-4 verwenden der Reihe nach die drei nächsthöheren MIDI-Kanäle.

Beispiel: Wenn der MIDI-Kanal auf **3** gesetzt ist, wird Voice 1 auf Nachrichten auf Kanal 3 reagieren. Voices 2, 3 und 4 werden (jeweils) auf Meldungen der Kanäle 4, 5 und 6 reagieren.

Wenn der **Voice-Moduswahlschalter** auf **Mono** eingestellt ist, wird jede Voice unabhängig auf MIDI-Nachrichten auf ihrem jeweiligen MIDI-Kanal reagieren. Das Keyboard wird immer seine Nachrichten am Kanal der aktuell ausgewählten Voice senden.

Wenn der **Voice-Moduswahlschalter** auf **Poly** oder **Unison** gesetzt wird, werden alle vier Voices auf die eingehenden MIDI-Nachrichten am MIDI-Kanal der Voice 1 reagieren (polyphon oder unisono). Das Keyboard wird seine Nachrichten immer am Voice 1-Kanal senden.

Wichtig: Da alle vier Voices - wie oben beschrieben - benachbarte MIDI-Kanäle verwenden, sind die Bereiche der verfügbaren Kanäle für jede Voice verschieden:

Voice 1 kann die Kanäle 1-13 verwenden

Voice 2 kann die Kanäle 2-14 verwenden

Voice 3 kann die Kanäle 3-15 verwenden

Voice 4 kann die Kanäle 4-16 verwenden

Hinweis: Während Timbre Wolf's Sequenzer spielt, schickt es seine MIDI-Notenmeldungen für alle vier Tracks (jeweils am entsprechenden Kanal) durch seinen **USB-Anschluss** und das **MIDI Out**, und zwar unabhängig vom Voice-Modus oder von jeglicher Performance am Timbre Wolf-Keyboard. Sie können diese Funktion verwenden, um externe Geräte (Drum-Maschinen, andere Synths etc.) zusammen mit Timbre Wolf zu sequenzieren.

So stellen Sie den MIDI-Kanal ein:

1. Halten Sie die **Umschalttaste** gedrückt und drücken Sie dann den **Step-Schalter 10 (MIDI Ch)**. Halten Sie die **Umschalttaste**.

2. Führen Sie eine der folgenden Schritte durch, um den Kanal festzulegen:

Drücken Sie den **Step-Schalter 10 (MIDI Ch)**, um zum nächsten Kanal zu springen, der im Display angezeigt wird.

Drehen Sie den **Tempo-Regler**, um den Kanal zu wählen, der im Display angezeigt wird.

Transportsteuerung

Die **Wiedergabe-/Stopp-Taste** des Timbre Wolf funktioniert je nach **Sync-Einstellung** unterschiedlich (**Step-Taster 13**).

Bei der Einstellung Intern:

- Drücken Sie die Taste **Wiedergabe/Stopp**, um die Wiedergabe zu starten oder zu stoppen.
- Während der Wiedergabe halten Sie **Rec** gedrückt und drücken **Wiedergabe/Stopp**, um die Wiedergabe vom Pattern-Anfang zu starten.
- Je nach Transportzustand sendet Timbre Wolf MIDI Start, Stopp, Fortfahren, Clock und SongPosPtr = 0.
- Timbre Wolfs **Gate Trig Out** wird jedes Mal pulsieren, wenn es einen Step vorwärts geht.

Bei der Einstellung Extern oder USB:

- Die Wiedergabe des Timbre Wolf reagiert auf die eingehenden MIDI-Nachrichten Start, Stopp, Weiter, Clock und SongPosPtr=0.
- Die Transportsteuerung des Timbre Wolf wird nicht funktionieren.

Bei der Einstellung Gate:

- Timbre Wolf erhält keine Sequenzpositionsinformationen, aber Sie können sofort wieder zu Step 1 zurückspringen, indem Sie wie folgt vorgehen:
 - Während die Wiedergabe gestoppt ist, drücken Sie **Wiedergabe/Stopp**.
 - Während der Wiedergabe halten Sie **Rec** gedrückt und drücken dann gleichzeitig **Wiedergabe/Stopp**.
- Timbre Wolf kann nur Gate-Nachrichten mit Zeiteinteilungen von **1/8** oder **1/16** erhalten:
 - **1/8**: Zwei Impulse bringen die Wiedergabe um einen Schritt voran.
 - **1/16**: Ein Impuls bringt die Wiedergabe um einen Schritt voran.

Hinweis: Im Gegensatz zu normalen MIDI-Nachrichten enthalten Gate-Nachrichten nur Note On-Nachrichten (keine CC-Nachrichten, Note Off-Nachrichten etc.). Aus diesem Grund werden die Gate-Nachrichten, die Timbre Wolf erhält, vereinfacht.

- Timbre Wolf **Gate Trig Out** wird seinen **Gate Trig In** imitieren.

Über Patterns

Timbre Wolf kann bis zu 16 Pattern speichern. Jedes Pattern besteht aus vier Sequenzen: Sequenz A, Sequenz B, Fill A und Fill B.

Um einfach Ihre Patterns zu spielen, drücken Sie die **Wiedergabe/Stopp**-Taste. Wie Sie eine Sequenz oder ein Fill bearbeiten können, lesen Sie am Ende dieses Kapitels und im Abschnitt **Sequencer**.

Um ein Pattern auszuwählen, drücken Sie **Pattern-Auswahl** und dann (**A**) einen der 16 **Step-Taster**, um das Pattern mit dieser Nummer auszuwählen oder drehen (**B**) den **Tempo-Regler** (bei der Pattern-Auswahl passt der Tempo-Regler das Tempo nicht an). Der **Step-Indikator** des aktuellen Pattern leuchtet rot. Der **Step-Indikator** des Pattern, das als nächstes gespielt wird, beginnt zu blinken. Drücken Sie erneut **Pattern-Auswahl**, um zum Normalbetrieb zurückzukehren.

Um die Pattern-Länge einzustellen, drücken Sie **Letzter Step**. Die Pattern-Länge wird (in Steps) am Display angezeigt und die **Step-Indikatoren** mit derselben Nummer leuchten gelb auf. Drücken Sie eine der 16 **Step-Schalter** oder drehen Sie den **Tempo-Regler**, um die Länge des Patterns (in Steps) einzustellen. Wenn bei der Taste **Seq Variation** *entweder A oder B* leuchtet, ist die maximale Pattern-Länge 16 Steps. Wenn *sowohl A als auch B* leuchten, ist die maximale Pattern-Länge 32 Steps und die minimale Pattern-Länge 17 Steps. Drücken Sie **Pattern Auswählen** (ohne die **Umschalttaste** gedrückt zu halten), um zum normalen Betrieb zurückzukehren.

Um auszuwählen, welche Sequenz Sie während der *Wiedergabe spielen/bearbeiten*, drücken Sie **Seq Variation**, um zwischen Sequenz **A** und Sequenz **B** zu wechseln. Die LED für die aktuell abgespielte Sequenz wird durchgehend leuchten. Wenn die andere Sequenz im Anschluss abgespielt wird, wird die entsprechende LED blinken.

Um automatisch zwischen Sequenz A und der *anschließenden Wiedergabe* von Sequenz B (oder umgekehrt) zu wechseln, halten Sie die **Umschalttaste** gedrückt und drücken dann **Seq Variation**. **A-b** wird im Display angezeigt.

Um zur Wiedergabe von nur einer Sequenz, also **A** oder **B**, zurückzukehren, drücken Sie entweder **Seq Variation** während die gewünschten Sequenz abgespielt wird oder halten die **Umschalttaste** gedrückt und drücken dann **Seq Variation**. **A** oder **b** wird im Display angezeigt.

Um die Sequenz(en) auszuwählen, die Sie spielen/bearbeiten während sie gestoppt sind, drücken Sie **Seq Variation**, um zwischen den folgenden Optionen zu wählen: Nur Sequenz A (**A** leuchtet) und nur Sequenz B (**B** leuchtet).

Um automatisch zwischen Sequenz A und der *anschließenden Wiedergabe* von Sequenz B (oder umgekehrt) zu wechseln, halten Sie die **Umschalttaste** gedrückt und drücken dann **Seq Variation**. Der aktuelle Modus (**A**, **b** oder **A-b**) wird im Display angezeigt. Halten Sie die **Umschalttaste** und drücken Sie **Seq Variation**, um zwischen **A** und **A-b** oder **b** und **A-b** umzuschalten.

Hinweis: So wählen Sie einen Fill aus, um es als Loop abzuspielen oder zu bearbeiten.

Um ein Fill gefolgt von einer Sequenz abzuspielen, drücken Sie während der Wiedergabe die **Fill-Taste**. Das abgespielte Fill wird von zwei Faktoren bestimmt: (1) dem Zustand der **Seq Variation-Taste** und (2) welche Sequenz gerade abgespielt wird.

Wichtig: Wenn ein Fill abgespielt wird, wechselt die Wiedergabe von der aktuellen Sequenz zum Fill ohne automatisch auf Step 1 zurückzukehren. Wenn Sie zum Beispiel **Fill** drücken, während die Sequenz sich gerade bei Step 5 befindet, beginnt das Fill von seinem eigenen Step 6 und spielt bis Step 16.

Ist die Seq Variation auf eine einzige Sequenz A oder eine einzige Sequenz B eingestellt:

- Drücken Sie **Fill**, um das entsprechende Fill abzuspielen. Wenn das Fill sein Ende erreicht hat, beginnt die andere Sequenz zu spielen.
- Halten Sie **Fill** gedrückt, um das entsprechende Fill abzuspielen. Wenn das Fill sein Ende erreicht hat, wird die ursprüngliche Sequenz weiterspielen.

Wenn Seq Variation sowohl auf Sequenz A und B eingestellt ist:

- Drücken Sie **Fill** während Sequenz A abgespielt wird, um Fill A und danach Fill B zu spielen. Am Ende von Fill B beginnt die Wiedergabe von Sequenz A.
- Drücken Sie **Fill** während Sequenz B abgespielt wird, um Fill B zu spielen. Am Ende von Fill B beginnt die Wiedergabe von Sequenz A.

So wählen Sie während der *Wiedergabe* ein Fill aus, um es als Loop abzuspielen oder zu bearbeiten: Halten Sie die **Fill-Taste** gedrückt, drücken Sie die Taste **Seq Variation** und lassen dann beide Tasten los. **Fill** wird im Display angezeigt. Das von Ihnen ausgewählte Fill wird nun im Loop abgespielt. Auf diese Weise können Sie das Fill auch bearbeiten (so wie Sie Sequenz A oder B bearbeiten würden). Wenn die Wiedergabe zwischen Sequenz A und Sequenz B wechselt, werden sich Fill A und Fill B abwechseln. Um zum Normalbetrieb zurückzukehren, drücken Sie die Taste **Seq Variation**.

Um ein Fill zu bearbeiten während die *Wiedergabe pausiert*, drücken Sie die **Fill-Taste** und anschließend die Taste **Seq Variation**, um entweder eine **A-** oder **B-Taste** auszuwählen. **Fill** wird am Display erscheinen. So können Sie das Fill bearbeiten (so wie Sie Sequenz A oder Sequenz B bearbeiten würden). Um zum Normalbetrieb zurückzukehren, drücken Sie die **Fill-Taste**.

Sequencer

Sie können die Sequenzen (und Fills) jedes Patterns mit den **Step-Schaltern** und/oder dem **Keyboard** des Timbre Wolf bearbeiten.

Hinweis: Während Timbre Wolf's Sequenzer spielt, schickt er seine MIDI-Notenmeldungen für alle vier Tracks (jeweils am entsprechenden Kanal) durch seinen **USB-Anschluss** und das **MIDI Out**, und zwar unabhängig vom Voice-Modus oder jeglicher Performance am Timbre Wolf-Keyboards. Sie können diese Funktion verwenden, um externe Geräte (Drum-Maschinen, andere Synths etc.) zusammen mit Timbre Wolf zu sequenzieren.

Step-Schalter

Sie können die 16 **Step-Schalter** verwenden, um der Sequenz Noten hinzuzufügen oder aus der Sequenz zu löschen, indem Sie einfach den entsprechenden Step-Schalter drücken.

Um Schritte einzugeben oder zu löschen, drücken Sie die Stummschalten/Auswahl-Taste für die Voices, deren Schritte Sie eingeben oder entfernen möchten und drücken dann einen oder mehrere **Step-Schalter**, um Noten an diesen Positionen einzugeben oder zu entfernen. Die Noten werden mit der standardmäßigen Step-Schalter-Anschlaggeschwindigkeit eingegeben (siehe unten).

Bei jeder Voice hat jeder Step einen Notenwert, den Sie auf zwei verschiedene Arten festlegen können:

- **Um den Notenwert eines bestimmten Steps einzustellen**, halten Sie den gewünschten **Step-Schalter** und drehen Sie den **Tempo-Regler**. Wenn Sie nur eine Note anpassen, wird der Notenwert auf dem Display angezeigt. Wenn Sie mehrere Noten einstellen, zeigt das Display, um wie viele Halbtöne Sie sie nach oben oder unten verschieben. Jede Voice geht über einen Bereich von drei Oktaven.
- **Um den Standard-Notenwert einzustellen**, drücken Sie eine Taste am Keyboard des Timbre Wolf. Dies wird der Notenwert sein, der aufgenommen wird, wenn Sie einen Step wählen. Dies ist nützlich, um den Notenwert einzustellen, bevor Sie Ihre Steps eingeben.

Für jede Voice gilt: Jeder Step hat eine Anschlaggeschwindigkeit, die bestimmt, wie laut der Ton gespielt wird. Sie können dies auf zwei Arten einstellen:

- **Um die Anschlaggeschwindigkeit eines Steps zu bearbeiten**, halten Sie die **Anschlaggeschwindigkeits-Taste** gedrückt und drücken dann den gewünschten **Step-Schalter**, um zwischen den verfügbaren Geschwindigkeiten zu wählen: **niedrig** (grün), **mittel** (gelb), **hoch** (rot) und **aus** (keine Beleuchtung).
- **Um die standardmäßige Step-Switch-Geschwindigkeit auszuwählen**, drücken Sie die Taste **Anschlaggeschwindigkeit**, um durch die verfügbaren Standardgeschwindigkeiten zu blättern: **niedrig** (grün), **mittel** (gelb) und **hoch** (rot). Dies wird die Anschlaggeschwindigkeit sein, die aufgenommen wird, wenn Sie einen Step wählen oder das Pad drücken. Dies ist nützlich, um die Anschlaggeschwindigkeit einzustellen, bevor Sie Ihre Steps eingeben.

Keyboard

Sie können das **Keyboard** des Timbre Wolf verwenden, um eine Sequenz in Echtzeit aufzuzeichnen. Die Noten, die Sie spielen, werden automatisch mit den Steps quantisiert (ausgerichtet). Ihre Aufnahme überspielt die Sequenz(en) („overdub“), das Aufnehmen einer Note über eine bereits bestehende Note wird diese Note also ersetzen.

Um während einer Pause aufzunehmen, drücken Sie **Rec**, um den Sequenzer für die Aufnahme scharf zu stellen und dann **Wiedergabe/Stopp**, um mit der Aufnahme zu beginnen oder **Rec**, um die Aufnahme abzubrechen.

Um während der Wiedergabe aufzunehmen, drücken Sie Rec. Die Aufnahme wird sofort beginnen. Drücken Sie erneut auf **Rec**, um die Aufnahme zu während der Wiedergabe zu stoppen oder drücken Sie **Wiedergabe/ Stopp**, um sowohl die Aufnahme als auch die Wiedergabe zu stoppen.

Vor oder während der Aufnahme drücken Sie die Taste **Stummschalten/Auswahl** für die Voice, die Sie für die Aufnahme verwenden möchten.

Speichern, Kopieren und Löschen

Speichern

Um Patterns, Sequenzen/Fills oder globale Einstellungen zu speichern:

1. Halten Sie die **Umschalttaste** gedrückt und drücken Sie dann **Step-Schalter 16 (Speichern)**. (Um den Speichervorgang abzubrechen oder zu beenden, können Sie jederzeit die **Umschalttaste** loslassen.)
2. Drehen Sie den **Tempo-Regler** während Sie immer noch die **Umschalttaste** gedrückt halten, um das Gewünschte zu speichern: alle Patterns und globalen Einstellungen (**Alle**), nur das aktuelle Pattern (**Eins**) oder nur die globalen Einstellungen (**Glo**).

Wichtig: Globale Einstellungen inkludieren Tempo und Sync-Einstellungen.

3. Drücken Sie die **Step-Schalter 16 (Speichern)** und lassen Sie dann die **Umschalttaste** los.

Kopieren

Wichtig: Beim Kopieren werden weder Pattern, Sequenz noch Fill gespeichert. Sie müssen diese erst speichern.

Um das aktuelle Pattern zu kopieren:

1. Halten Sie die **Umschalttaste** gedrückt und drücken Sie dann **Step-Schalter 14 (Kopieren)**. Halten Sie die **Umschalttaste**. Die **Step-Indikatoren** für freie Patterns blinken gelb. Die **Step-Indikatoren** für leere Patterns werden nicht leuchten. (Um den Speichervorgang abzubrechen oder zu beenden, können Sie jederzeit die **Umschalttaste** loslassen.)
2. Drehen Sie den **Tempo-Regler**, um **Pat** in der Anzeige auszuwählen.
3. Drücken Sie den **Step-Schalter** mit der gleichen Nummer wie das gewünschte „Ziel“-Pattern (das Pattern, in das Sie kopieren möchten). Das Pattern wird das Ziel-Pattern kopieren und laden. Lassen Sie anschließend die **Umschalttaste** los.

Um die aktuelle Sequenz oder das aktuelle Fill zu kopieren:

Wichtig: Sie können eine Sequenz oder ein Fill nur auf eine andere Sequenz oder Fill im gleichen Pattern kopieren.

1. Halten Sie die **Umschalttaste** gedrückt und drücken Sie dann **Step-Schalter 14 (Kopieren)**. Halten Sie die **Umschalttaste**. Die **Step-Indikatoren** für freie Patterns blinken gelb. Die **Step-Indikatoren** für leere Patterns werden nicht leuchten. (Um den Speichervorgang abzubrechen oder zu beenden, können Sie jederzeit die **Umschalttaste** loslassen.)
2. Drehen Sie den **Tempo-Regler**, um auszuwählen, wohin Sie die Sequenz oder das Fill (innerhalb des gleichen Patterns) kopieren wollen:
 - **S-A:** Die Sequenz oder das Fill wird auf Sequenz A kopiert.
 - **S-b:** Die Sequenz oder das Fill wird auf Sequenz B kopiert.
 - **F-A:** Die Sequenz oder das Fill wird auf Fill A kopiert.
 - **F-b:** Die Sequenz oder das Fill wird auf Fill B kopiert.
3. Drücken Sie die **Step-Schalter 14 (Kopieren)** und lassen Sie dann die **Umschalttaste** los.

Löschen

Wichtig: Löschen speichert weder das leere Pattern, noch die Sequenz oder das Fill. Sie müssen diese erst speichern.

Um das aktuelle Pattern, die Sequenz oder das Fill zu löschen:

1. Halten Sie die **Umschalttaste** gedrückt und drücken dann den **Step-Schalter 15 (Löschen)**. Halten Sie die **Umschalttaste**. (Um den Speichervorgang abzubrechen oder zu beenden, können Sie jederzeit die **Umschalttaste** loslassen.)
2. Drehen Sie den **Tempo-Regler**, um den Teil des aktuellen Patterns auszuwählen, den Sie löschen möchten.
 - **Pat:** Beide Sequenzen und Fills werden gelöscht.
 - **S-A:** Nur Sequenz A wird gelöscht.
 - **S-b:** Nur Sequenz B wird gelöscht.
 - **F-A:** Nur Fill A wird gelöscht.
 - **F-b:** Nur Fill B wird gelöscht.
3. Drücken Sie erneut **Step-Schalter 15 (Löschen)** und lassen Sie dann beide Tasten los.

Appendix (English)

Technical Specifications

Specifications are subject to change without notice.

Voice	4 independent voices, playable by built-in keyboard and/or incoming MIDI messages Independent Controls: volume, tuning, waveform selection (square, sawtooth), filter cutoff, filter resonance, envelope amount, envelope decay, mute/select Selectable Voice Modes: Mono, Poly, Unison
Time Divisions	1/4; 1/4 triplet-based; 1/8; 1/8 triplet-based; 1/16; 1/16 triplet-based; 1/32
Patterns / Sequences	16 patterns, each with 2 sequences + 2 fills/sequences
Display	3-digit, 7-segment LED
Keyboard	25 velocity-sensitive keys (3-octave range with Octave +/- buttons) 1 pitch bend wheel
Step Switches	16 on-off buttons with 3-color step indicator LEDs
Knobs	1 360° encoder 26 270° knobs
Inputs / Outputs	1 1/4" (6.35 mm) TRS main output (TS-compatible) 1 1/4" (6.35 mm) TRS headphones output 4 1/4" (6.35 mm) TRS voice outputs (1 for each voice) 1 1/8" (3.5 mm) TS gate trigger input (0–12 V max, 5 V recommended) 1 1/8" (3.5 mm) TS gate trigger output (5 V pulse) 1 5-pin MIDI input 1 5-pin MIDI output 1 5-pin MIDI through 1 USB port
Power	12 V, 2 A, center-positive power adapter (included)
Dimensions (width x depth x height)	16.8" x 13.7" x 3.1" 427 mm x 348 mm x 79 mm
Weight	8.6 lbs. 3.9 kg

Trademarks and Licenses

Akai Professional and MPC are trademarks of inMusic Brands, Inc., registered in the U.S. and other countries. Kensington and the K & Lock logo are registered trademarks of ACCO Brands. All other product or company names are trademarks or registered trademarks of their respective owners.

